

Televiior

47 PFL7433D

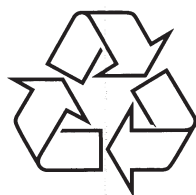

Külastage Philipsit internetis:
<http://www.philips.com>

Eestikeelne kasutusjuhend

Personaalarvuti faile ei näidata personaalarvuti võrgu menüüs

- Peate panema personaalarvuti meedia serveri faile jagama televiisoriga. Vaadake peatükki **7.7.2 Personaalarvuti võrgu seadistamine**.

Personaalarvuti faile ei mängita

- Vaadake peatükki **8 Tehnilised andmed**, toetatud failiformaatide teada saamiseks.

Kui probleem ei lahene

Lülitage oma televiisor välja ja uuesti sisse, mis võib aidata. Kui see ei aita, helistage klienditeenindusse või vaadake meie veebilehte www.philips.com/support.

Klienditeeninduse number on kasutusjuhendi tagaosas.

Palun otsige enne helistamist välja televiisori mudel ja tootenumber.

Leiate need numbrid toote pakendil olevalt sildilt või tüüpplaadilt televiisori taga ja allosas.

⚠ Hoiatus

Ärge kunagi püüdke televiisorit ise parandada.

Registreeri oma televiisor ja otsi abi:

www.philips.com/welcome

Pildi asend ekraanil pole õige

- Mõned pildi signaalid mõndadelt seadmetelt ei sobi ekraaniga õigesti. Saate tõsta pilti kasutades navigeerimisnuppe kaugjuhtimispuldil. Kontrollige seadme signaali väljundit.

Heli

On pilt, aga pole heli

- Kontrollige, ega helitugevus pole 0.
- Kontrollige, ega heli pole summutatud  nupuga.
- Kontrollige, kas kõik juhtmed on õigesti ühendatud.
- Kui helisignaali ei tuvastata, siis televiisor lülitab heli automaatselt välja. See on funktsioon, mitte rike.

Helikvaliteet on halb

- Kontrollige, et heli oleks seadistatud Stereo peale.
- Kontrollige ekvalaiserit heli menüüs.
- Valige ükskõik milline Smart seadistus menüüs.

Heli tuleb ainult ühest kõlarist

- Kontrollige, ega tasakaal pole seatud vasaku ega parema kõlari peale.

Heliviivitus, kui A HTS-DVD seade on ühendatud

- Vaadake kasutusjuhendist A HTS-DVD seadme audio sünk viivitusega kohandamist.
- Kui Te ei saa seadistada A viivitust, lülitage välja HD Natural Motion Picture > Pixel plus menu. Vaadake peatükki 5.4.3 Pildi seadistused.

HDMI ühendused

Probleemid seadmetega, mis on ühendatud HDMIga

- HDMI-HDCP protsess võib võtta mõne minuti enne, kui televiisor hakkab seadme pilti näitama.
- Kui televiisor ei tunne seadet ära ja ekraan ei hakka pilti näitama, proovige lülitada seadmelt teisele ja seejärel uuesti sellele seadmele, et taaskäivitada HDCP protsessi.
- Kui helisegamist ilmneb sageli, vaadake

seadme kasutusjuhendit, et kontrollida väljundi seadistusi. Kui see ei aita, ühendage lisa audio kaabel.

- Kui kasutatakse DVI to HDMI adapterit, kontrollige, kas lisa audio ühendus on tehtud, et lõpetada DVI ühendused.
- HDMI EasyLinkiga ei tööta:
 - Kontrollige, kas ühendatud seade toetab HDMI CEC standardeid. Vaadake seadme kasutusjuhendit.
 - Kontrollige, kas HDMI kaabel on õigesti ühendatud.
 - Kontrollige, kas EasyLink on aktiveeritud Setup > Installation > Preferences menu.
 - Kontrollige, et süsteemi audio seadistused HDMI CEC audio seadmes on õigesti seadistatud. Vaadake seadme kasutusjuhendit.

USB ühendus

Televiisor ei näita USB seadme sisu

- Seadke oma seade (kaamera) "Mass Storage Class" sobilikuks.
- USB seade võib vajada spetsiaalset draiveri tarkvara. Kahjuks ei saa tarkvara alla laadida televiisorisse.

Multimeedia menüüs ei näe faile

- Kõiki audio ja pildifaile ei toetata. Vaadake peatükki 8 Tehnilised andmed.

Pildi ja musikafileid ei taasesitata sujuvalt

- USB seadme ülekandmiskiirus piirab ülekandmist.

Personaalarvuti

Personaalarvuti pilt televiisoris pole stabiilne või pole sünkroniseeritud

- Kontrollige, et õige resolutsiooni režiim on valitud personaalarvutile. Vaadake peatükki 8 Tehnilised andmed.

Personaalarvuti faile pole võimalik leida personaalarvutil

- Kontrollige, kas failid on kausta lisatud.
- Kõiki faili formaate ei toetata. Vaadake peatükki 8 Tehnilised andmed.

1 Oluline	5	7 Ühendused	32
1.1 Ohutus.....	5	7.1 Ülevaade ühendustest	32
1.2 Ekraani hooldamine	5	7.2 Ühendustest	33
1.3 Ümbertöötlemine.....	5	7.3 Abistava ühendusega ühendamine	34
2 Teie televiisor	5	7.4 Abistava ühendusega ühendamine	34
2.1 Televiisori ülevaade	6	7.5 Ühenduste seadistamine	40
2.2 Toote eristused	7	7.6 Ettevalmistused digitaalseks teenuseks.....	41
3 Alustamine	7	7.7 Personaalarvutite võrgustik	42
3.1 Televiisori paigaldamine	7	8 Tehnilised andmed	43
3.2 Seinale paigaldamine- VESA.....	8	9 Probleemide lahendamine	45
3.3 Kaugjuhtimispuldi patareid.....	9		
3.4 Antennikaabel.....	9		
3.5 Voolukaabel.....	9		
4 Televiisori kasutamine	10		
4.1 Sisse lülitamine või välja lülitamine - ooterežiim	10		
4.2 Televiisori vaatamine	11		
4.3 Kanalite vaatamine digitaalse vastuvõtjaga..	11		
4.4 Ühendatud seadmete vaatamine.....	11		
4.5 DVD vaatamine	11		
4.6 Teleteksti lehekülje valimine	11		
5 Televiisori kasutamine enamaks	12		
5.1 Kaugjuhtimispult	12		
5.2 Televiisori menüü	13		
5.3 Pildi ja heli seadistused	15		
5.4 Teletekst	18		
5.5 Lemmik kanalimekirja loomine	19		
5.6 Elektrooniline programmijuht- EPG	21		
5.7 Taimerid ja lukud	22		
5.8 Alapealkirjad	23		
5.9 Fotode ja muusika vaatamine ja mängimine	23		
5.10 Digitaalsete raadiokanalite kuulamine.....	25		
5.11 Tarkvara uuendamine	25		
6 Kanalite installeerimine	28		
6.1 Automaatne installeerimine	28		
6.2 Analoog: manuaalne installeerimine	29		
6.3 Salvestatud kanalite korrastamine	30		
6.4 Kanalite juhtimine	30		
6.5 Digitaalse vastuvõtu test	31		
6.6 Tehaseseaded	31		

INFORMATSIOON

2008 © Koninklijke Philips Electronics N.V.

Kõik õigused kaitstud.

Philips võib teha tehnilistes andmetes muudatusi ilma sellest ette hoiatamata.

Kaubamärgid on Koninklijke Philips Electronics N.V. või vastavate omanike omand.

Philips jätab endale õiguse muuta tooteid igal ajal ilma kohustuse ta eelmist varustust vastavalt kohandada.

Materjal selles kasutusjuhendis on mõeldud kasutamaks toodet nii nagu peab. Kui toodet või selle üksikuid võimalusi kasutatakse erinevalt siinkirjeldatust, tuleb taotleda luba. Philips kindlustab, et siinkirjeldatud materjal ei kahjusta USA patente. Tootel on piiratud garantii.

Garantii

Ükski komponent ei ole mõeldud ise parandamiseks. Ärge avage ega eemaldage seadme korpust. Seadet võivad parandada vaid Philipsi ametlikud teeninduskohad. Omavolilise parandamise, muutmise ja teiste siintoodud keelatud tegevuste sooritamise järel kaotab toode edasise garantii.

Ekraan

Antud LCD-tootel on suur hulk värvilisi piksleid. Kuigi 99,999% või rohkem neist on efektiivsed pikslid, võib siiski esineda musti või ühevärvilisi (punane, roheline või sinine) piksleid. See on kooskõlas seadme tehniliste standarditega ja ei ole toote viga.

Avatud lähtekoodiga tarkvara

See televiisor kasutab avatud lähtekoodiga tarkvara. Philips võimaldab seejuures nõudmisel täielikku lähtekoodi üldlevinud informatsioonikanal kliendile saata, füüsilised transpordikulud katab nõudleja ise. See pakumine kehtib 3 aastat alates ostu tegemise päevast. Lähtekoodi saamiseks kirjutage järgmisel aadressil: Philips Innovative Applications N.V.

Ass. to the Development Manager

Pathoekeweg 11

B-8000 Brugge

Belgium

Kooskõla EMF-ga

Philips Royal Electronics toodab ja müüb palju tooteid, mis nagu mistahes elektroonilised aparaadid omavad võimet eraldada ja neelata elektromagnetilisi signaale. Üks peamisi Philipsi äripõhimõtteid on võtta kasutusele kõik vajalikud tervise- ja ohutusmeetmed, et täita kõik rakendatavad seaduslikud nõudmised ning toodete tootmise ajal kehtinud EMF standardid.

Philips on pühendunud arendama, tootma ja turustama tooteid, mis ei põhjusta kahjulikke tervise kõrvalnähte. Philips kinnitab, et kui tema tooteid kasutatakse ettenähtud moel, siis on nad vastavalt täna kättesaadavatele teaduslikele tõestusmaterjalidele turvalised.

Philipsil on aktiivne roll rahvusvahelise EMF ja ohutusstandardite arendamisel, võimaldades Philipsil näha ette edasise arendusi standardiseerimise vallas ning integreerida neid varakult oma toodetesse.

Autoriõigused



VESA, FDMI ja VESA Mounting Compliant logo on Videoelektronika Standardite Organisatsiooni (Video Electronics Standards Association) kaubamärgid.



Toodetud Dolby Laboratories litsentsi all. "Dolby", "Pro Logic" ja double D sümbol  on Dolby Laboratories kaubamärgid.



Toodetud BBE Sound litsentsi all. Litsentseeritud BBE, Inc poolt ühe või rohkema järgneva USA patendi alusel: 5510752, 5736897. BBE ja BBE sümbol on BBE Sound Inc poolt registreeritud kaubamärgid.

Windows Media on kas registreeritud kaubamärk või Microsoft Corporationi kaubamärk USAs ja/või mujal.

© Kensington ja MicroSaver on ACCO World Corporationi kaubamärgid USAs koos väljastatud registreeringute ning kinnitamata rakendustega ülejäänud maailmas.



DLNA®, DLNA logo ja DLNA Certified™ on Digital Living Network Alliance'i kaubamärgid, teenusmärgid või sertifitseeringud

märgid.

Kõik ülejäänud registreeritud või registreerimata kaubamärgid on vastavate omanike omand.

9. PROBLEEMIDE LAHENDAMINE

Televiisor ja kaugjuhtimispult

Televiisor ei lülitu sisse

- Kontrollige, et voolujuhe on ühendatud.
- Kontrollige, ega kaugjuhtimispuldi patareid pole nõrgad või tühjad. Kontrollige +/- pooli. Saate kasutada nuppe televiisoril, et lülitada televiisor sisse.
- Võtke voolujuhe seinast välja, oodake pisut ja ühendage voolujuhe uuesti. Proovige uuesti televiisorit sisse lülitada.

Televiisor ei reageeri kaugjuhtimispuldile

- Kontrollige, ega kaugjuhtimispuldi patareid pole nõrgad või tühjad. Kontrollige +/- pooli.
- Puhastage kaugjuhtimispuldi ja televiisori lääts.

Televiisor lülitub välja ja punane tuli vilgub

- Ühendage voolujuhe vooluvõrgust välja, oodake hetk ja ühendage see uuesti. Kontrollige, kas ventilatsiooniks on piisavalt ruumi. Oodake, kuni televiisor on maha jahtunud. Kui televiisor ei käivitu uuesti ooterežiimile ja vilkumine ilmneb uuesti, helistage meie klienditeenindusse.

Unustasite lapse luku koodi

- Vaadake peatükki **5.7.3 Koodi seadistamine/Koodi muutmise**.

Vale keel telemenüüs

Järgige neid juhiseid, et muuta keel:

1. Vajutage kaugjuhtimispuldil **Menu**.
2. Vajutage **▼**, et valida viimast menüü rida.
3. Vajutage kolm korda **▶**.
4. Vajutage **▲** või **▼**, et valida oma keel.
5. Vajutage **OK**.
6. Vajutage **Menu**, et väljuda menüüst.

Telekanalid

Mõned telekanalid on kadunud

- Kontrollige, kas õige kanaliniemepiir on valitud.
- Kanal võib olla mahainstalleeritud ümberkorrasdamise menüüs.

Installeerimise käigus ei leitud digikanaleid

- Kontrollige, kas televiisor toetab DVB-T'd Tele riigis. Vaadake, kas televiisori tagaosas on silt "Digital TV Country Compatibility".

Pilt

Kustub heli, aga pilti pole

- Kontrollige kontrastsuse ja heleduse seadistusi oma televiisoris.

Televiisori pildikvaliteet on halb

- Kontrollige, kas antenn on õigesti ühendatud.
- Juhtmevabad audioseadmed, neoontuled, kõrged hooned, mäed võivad mõjutada pildikvaliteeti. Proovige parandada pilti muutes antenni asendit või paigutada seadmeid televiisorist kaugemale.
- Kontrollige, kas manuaalses installeerimise menüüs on valitud õige televiisori süsteem.
- Kui vaid teatud telekanal on halva kvaliteediga, proovige seda tuunida. Vaadake peatükki **6.2.3 Kanali häälestamine**.

Pildil on halvad värvid

- Kontrollige värvide seadistusi pildimenüüs. Valige ükskõik milline Smart seadistuste menüü. Vaadake peatükki 5.3.1.
- Kontrollige ühendusi ja ühendatud seadmete juhtmeid.

Televiisor ei mäleta eelseadistusi, kui lülitan selle jälle sisse

- Kontrollige, et televiisor oleks seatud Home peale TV menu > Setup > Installation > Preferences > Location menu.

Pilt ei mahu ekraanile, see on kas liiga suur või väike

- Valige paremini sobiv pildiformaat pildiformaadi menüüst. Vaadake peatükki **5.3.4 Laiekraani pildiformaat**.
- Määrake oma ühenduse tüüp ühenduse menüüs, et saada parimat signaali. Vaadake peatükki **7.4.1 Ühenduse määramine**.

Vool

- Juhtmete vool: AC 220-240V (±10%)
- Vool ja ooterežiimil voolu tarbimine:
- Väline temperatuur: 5-35°C

Vaadake tehnilisi täpsustusi
www.philips.com/support

Mõõtmed ja kaal (umkaudne)

Televisori mudel	42PFL7433
- laius	1046mm
- kõrgus	645mm
- sügavus	188mm
- kaal	21kg
Televisoor + alus	
- laius	1046mm
- kõrgus	716mm
- sügavus	262mm
- kaal	25,5kg

Lugege seda kasutusjuhendit enne, kui hakkate antud toodet kasutama. Pöörake tähelepanu sellele osale ja järgige juhiseid täpselt. Garantii ei kehti kahjustuste korral, mis on tekitatud juhendit järgimata.

1.1 Ohutus

- Hoidke seadet eemal veest ja vihmast, vastasel korral võib tekkida lühis.
- Hoidke lahtist tuld sisaldavad esemed (nt küünlad) seadme eemal vältimaks tulekahju või elektrišokki.
- Jätke seadme ventilatsiooniks vähemalt 10cm vahe televiisori ümber.
- Hoidke seade eemal radiaatoritest ja teistest soojusallikatest.
- Ärge paigaldage televiisorit piiratud kohta nt kinnisesse riiulisse. Tehke kindlaks, et kardinad, kapid jne ei takistaks õhuvoolu ventilatsiooniavadesse.
- Ärge asetage kahjustuste vältimiseks mitte ühtegi objekti ventilatsiooniavadesse.
- Tehke kindlaks et televiisor maha ei kukuks. Paigaldage televiisor kindlale lamedale alusele ja kasutage ainult televiisoriga kaasasolevat alust.
- Ärge paigutage televiisorit juhtmepesa peale või kohta, kus midagi muud võiks juhtmepesa puudutada. Voolujuhtme kahjustus võib põhjustada tulekahju või elektrišoki.
- Kui televiisor on paigutatud püürlevale alusele või VESA seinahoidikule, siis tehke kindlaks et juhtmetele ei oleks avaldatud rõhku. Osaliselt lahtised juhtmed võivad põhjustada sädemeid ja tulekahju.

1.2 Ekraani hooldus

- Enne ekraani puhastamist ühendage televiisor vooluvõrgust välja.
- Puhastage ekraani pind pehme niiske riidega. Ärge kasutage ühtegi keemilist puhastusvahendit. See võib ekraani kahjustada.
- Ärge puudutage ega lükake, kriimustage ega hõõruge ekraani kõva esemega, kuna see võib ekraani jäädavalt kahjustada.
- Vältimaks deformatsiooni ja värvide tuhmumist pühkige veepiisad ekraanilt nii kiiresti kui võimalik.
- Püsivad kujutised
Vältige püsivaid kujutisi ekraani nii palju kui võimalik. Võimaluse puudumisel vähendage ekraani kontrastsust ja heledust vältimaks ekraani kahjustamist. Püsivad kujutised on kujutised, mis jäävad ekraanile pikemaks ajaks. Näited püsivatest kujutistest on: ekraanimenüüd, teletekst, mustad ribad, börsiülevaated, telekanalite logod, kellaaeg jne.

1.3 Ümbertöötlemine

- Toimetage toote pakend lähimasse ümbertöötlemiskeskusesse.
- Palun kontrollige, kuidas vastavalt kohalikele reeglitele saada lahti vanadest patareidest.
- See toode on disainitud ja toodetud materiaalseks ümbertöötlemiseks ja taaskasutamiseks.
- Palun käituge vastavalt kohalikele reeglitele ja ärge visake oma vanasid elektrilisi tooteid tavalise olmeprügi hulka. Viige ennat kurssi või küsige edasimüüjalt abi kohalike keskonda säästvate ümbertöötlemise ning kohalike seaduste kohta. Teiepoolne õige toodete äraviskamine aitab vältida võimalikke negatiivseid tagajärgi keskkonnale ja inimestevisele. (EEC 2002/96/EC)



2. TEIE TELEVIISOR

See peatükk annab ülevaate televiisori juhtimisest ja funktsioonidest.

2.1 Televiisori ülevaade

Juhtimisest

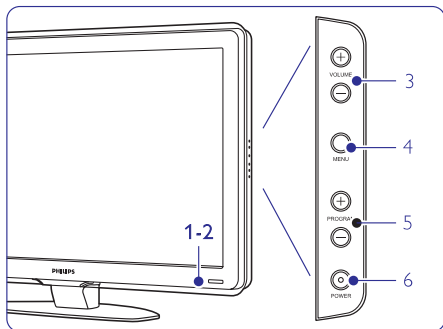

1. Indikaatorituli
2. Kaugjuhtimispuldi andur
3. Heli kõvemaks ja vaikumaks
4. Menüü
5. Programm/Kanal järgmine ja eelmine
6. Voolulüliti

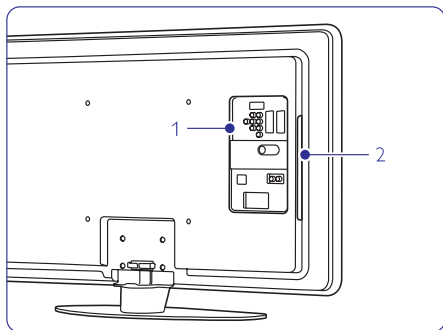

Ühendusklemmid

1. Tagumine ühendusklemm
2. Külmine ühendusklemm

Rohkem informatsiooni leiade peatükist 7

Ühendused.

Kaugjuhtimispult

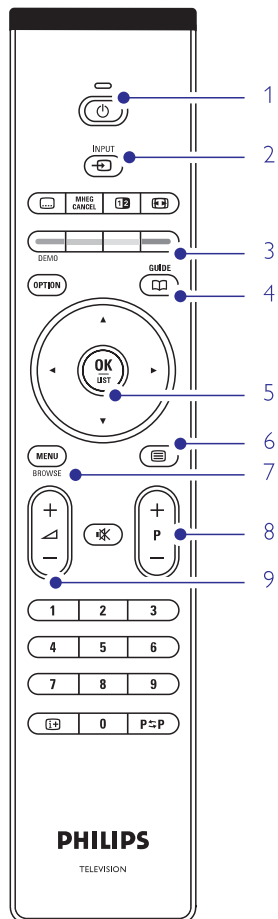

1. Lülitab sisse või ooterežiimile.
2. Ühendatud lisatarviku vaatamine - DVD, videomakk
3. Värvilised klahvid
4. Programmi klahvid
5. Navigatsiooni klahv
6. Teleteksti klahv
7. Menüü sisse või välja
8. Programm/Kanal järgmine + ja eelmine -
9. Heli valjemaks + ja vaikumaks -

Rohkem informatsiooni leiade peatükist 5.1
Kaugjuhtimispuldi ülevaade.

8. TEHNILISED ANDMED

Pilt/Ekraan

- Ekraani tüüp: LCD Full HD W-UXGA
- Resolutsioon: 1920x1080p
- Perfect Pixel HD pildi täiustus
- 1080p 24/25/30/50/60Hz skaneerimine
- 100 Hz Clear LCD (kui olemas)

Toetatud ekraani resolutsioonid

- Arvuti formaadid
Resolutsioon Uuendamise reit
640 x 480 60Hz
800 x 600 60Hz
1024 x 768 60Hz
1280 x 1024 60Hz
1360 x 768 60Hz
1920x1080i 60Hz
1920x1080p 60Hz
- Video formaadid
Resolutsioon Uuendamise reit
480i 60Hz
480p 60Hz
576i 50Hz
576p 50Hz
720p 50Hz, 60Hz
1080i 50Hz, 60Hz
1080p 24Hz, 25Hz, 30Hz
1080p 50Hz, 60Hz

Tuuner/Vastuvõtt/Ülekanne

- Antenni sisend: 75 oomi koksiaalne (IEC75)
- Televiisori süsteem: DVD COFDM 2K/8K, (MPEG2, MPEG4, kui saadaval)
- Video taasesitus: NTSC, SECAM, PAL
- DVD: DVB Terrestrial (Vaadake valitud riike televiisori tüüpplaadil)

Heli

- Helisüsteem:
 - Virtual Dolby Digital
 - BBE

Multimeedia

- Ühendused: USB
- Taasesituse formaadid: MP3, slaidi presentatsioon (.alb), JPEG, MPEG1, MPEG2.

Toetatud meedia serveri formaadid

- Windows Media Player 11 (Microsoft Winows XP(R) või Vistal *)
- PacketVideo Twonky Media 4.4.2 (personaalarvutil * & Intel Mac OSX *)

- Sony Vaio media server (Microsoft Winows XP * või Vistal *)
 - TVersion v.0.9.10.3 (Windows XP *)
 - Nero 8- Nero MediaHome (Microsoft Winows XP *)
 - DiXiM (Microsoft Winows XP *)
 - Macrovision Network Media Server (Windows XP)
 - Fuppes (Linuxil)
 - UShare (Linuxil)
 - Philips Media Manager (Microsoft Winows XP *)
 - Philips NAS SPD8020
- * Nende meedia serveri tarkvarade jaoks on detailne seadistuste juhend Interneti kasutusjuhendis aadressil www.philips.com/support.

Toetatud USB/Mäluseadmete formaadid

- FAT 16, FAT 32, NTFS.

Kaugjuhtimispult

- Tüüp: RC4452
- Patareid: 2 suurusega AA-R6-1.5V tüüpi

Ühendused

Tagaosas:

- EXT1 (skart): Audio L/R, CVBS, RGB
- EXT2 (skart): Audio L/R, CVBS, RGB,
- EXT3:Y Pb Pr või VGA, Audio L/R
- HDMI 1 (HDMI 1.3a kõikidele HDMI ühendustele)
- HDMI 2 sisend
- HDMI 3 sisend
- Audio In L/R (DVI to HDMI)
- Audio Out L/R - ekraani sünkroniseerimine
- Digitaalne Audio Väljund (koksiaalnen- sünk-S/PDIF) - ekraani sünkroniseerimine
- Network (võrgustik) - (RJ45)

Küljel:

- HDMI külgmine sisend
- S-Video sisend (Y/C)
- Video sisend (CVBS)
- Audio L/R sisend
- Headphone (stereo mini pesa)
- USB
- Common interface ava

7.7. Personaalarvutite võrgustik

Saate ühendada oma televiisori personaalarvutite võrgustikuga kodus. Vaadate fotosid ja kuulata muusikat ükskõik millisest televiisoriga ühendatud televiisorist. Personaalarvuti võrgustiku funktsioon sellel televiisoril on DLNA sertifikaadiga.

Saate kasutada Microsoft Windows XP or Vista, Intel Mac OSX või Linuxit.

Näide kodu personaalarvutite võrgustikust.

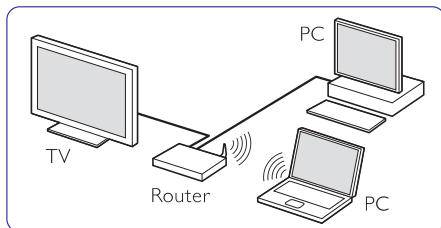

7.7.1 Mida vajate

Televiisori ühendamiseks personaalarvutiga vajate:

- Ruuterit ja personaalarvutit koduvõrgustikus
- Võrgukaablit
- Uuemat meedia tarkvara (Windows, Player 11 või sarnast) oma arvutil.

Kõikide sobilike meedia tarkvarade nimekirja leiata peatükist **8 Tehnilised andmed**.

7.7.2 Personaalarvuti võrgustiku loomine

Televiisorile pole vaja teha eraldi seadistusi, et ühendada seda automaatselt võrguga.

1. Ühendage võrgukaabel ruuterist **Network** ühendusega televiisori tagaosas.

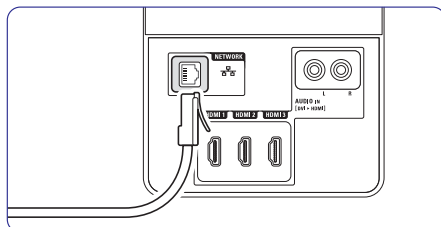

2. Lülitage ruuter sisse. Seadistage ruuter DHCP sisse (On).
3. Lülitage televiisor sisse ja käivitage meedia tarkvara..
4. Mõned meedia tarkvarad vajavad enne seadistamist, kui nad televiisoriga faile jagama hakkavad.

Meedia serveris kuvatakse televiisori numbrina-MAC või IP number.

Lülitage televiisor ja ruuter sisse, et see number ilmeks meedia serverisse.

Valige televiisori number meedia serverist ja seadistage server jagama faile televiisoriga.

Meedia serveritele, mis on märgistatud * sektsioonis 8 Tehnilised andmed, on saadaval detailne seadistamise instruksioon Internetis meie kasutusjuhendis. Sisestage oma televiisori mudeli number aadressil www.philips.com/support.

Detailsemas kasutusjuhendis vaadake peatükki 7.7 PC network.

Tulemüür, turvasüsteem arvutis, võib takistada võrgu ühendust. Lubage meedia tarkvaral ühineda võrguga.

5. Vajutage nuppu kaugjuhtimispuuldil.
6. Valige PC network ja vajutage . Võib minna pisut aega, enne kui televiisor ühendatakse.
7. Kasutage värviilisi ja navigeerimisnuppe, et lehitseda oma faile või mängida neid.

Kui televiisor ei saa ühineda võrguga, vaadake serveri tarkvara, ruuteri ja personaalarvuti kasutusjuhendit.

7.7.3 Manuaalne võrgu loomine

Televiisori võrgu seadistustes saab teha mõndasid ekspertseadistusi. DHCP on sisse lülitatud, et automaatselt ühineda võrguga.

Vajutage **Menu** > Setup > Installation > Manual network installation.

2.2 Toote eristused

Teie uus televiisor on varustatud mõningate kõige moodsamate audio ja video uuendustega.

Teie televiisoril on järgnevad eelised:

Täieliku tippdefiniitsiooniga LCD kuvar

Täielik HD resolutsioon 1920x1080p, kõrgeim HD allikate resolutsioon. See pakub hiilgavat progressiivset võbelevuseta skaneerimispiilti koos optimaalse heleduse ja suurepärase värvidega.

Piksel pluss

Pakub täiuslikku pildikvaliteeti igast allikast.

100Hz selge LCD

100Hz selge LCD annab ülima liikumisteravuse, parema musta taseme, tugeva võbelevuseta kontrastsuse, vaigse kujutise ja suure vaatamiskõrguse.

DVB-T integreeritud häälestaja

Tavaliste analoogse televiisori saadete kõrval, võtab Teie televiisor vastu digitaalseid maapealseid televiisori ja raadio saateid.

Elektroniline Programmijuht - EPG

EPG näitab ekraanil digitaalprogrammide televiisori kavasid. Juhend saab meelde tuletada millal programm algab, lülitada sisse televiisor jne.

HDMI ühendusklemmid

HDMI ühendusklemmid on kõrgkvaliteetse tippdefiniitsiooni ühendamiseks.

USB ühendus/ PC võrgu ühendamine

Multimeedia ühendus piltide või muusika koheselt vaatamiseks või mängimiseks.

MPEG4 saade (kui võimaldatud)

Kõrgkvaliteetne HD edastatud saadete poolt pakutav videostandard.

See osa aitab Teid televiisori paigaldamisel ja funktsioonide esmakordsel installeerimisel.

3.1 Televiisori paigaldamine

Lugege ettevaatlikult ohutusnõudeid osast 1.1 Ohutus enne televiisori paigaldamist.

- Laiekraaniga televiisorid on rasked. Kandke ja käsitlege televiisorit vähemalt kahe inimesega.
- Ideaalkaugus televiisori vaatamiseks on kolm korda teleri ekraani diagonaal.
- Positsioneerige televiisor kohta, kus valgus ei lange otse ekraanile.
- Teie televiisor on varustatud televiisori tagaküljel Kensington turvaavaga vargakindla luku jaoks (ei ole kaasas).

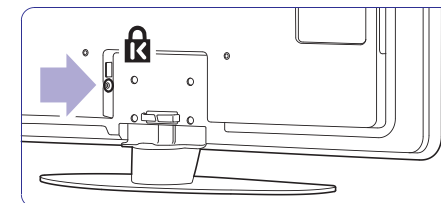

... ALUSTAMINE

3.2 Seinale paigaldamine - VESA

⚠ Hoiatus

Seinale paigaldamisel arvestage televiisori kaaluga. Ebasobiv paigaldamine võib lõppeda tõsiste vigastuste või kahjustustega.

Koninklijke Philips Elektronika N. V. ei vastuta ebasobiva paigalduse või paigalduse tagajärjel tekkinud õnnetuste ja vigastuste eest.

Teie televiisor on ettevalmistatud seinale paigaldamiseks järgides VESA. Antud sulgur ei ole kaasas. Siinkohal vajate sulguri ostmiseks, mis sobib Teie televiisoriga, VESA koodi.

42" / 107 cm VESA MIS-F, 300, 300,8.

Rohkemat informatsiooni aluste ja seinapaigalduse sulgurite kohta, küsige oma jaemüüjalt.

VESA kinnituspunktid

Määrake nelja kinnituspunkti asukoht televiisori tagaküljel.

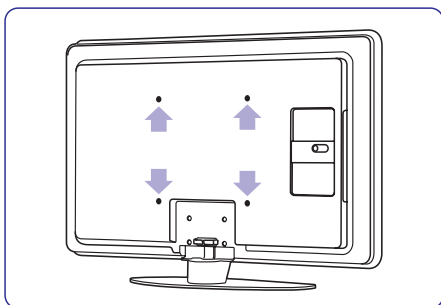

Televiisori aluse eemaldamine

1. Määrake nelja kruvi asukoht televiisori aluses.

2. Kruvige kruvid lahti.

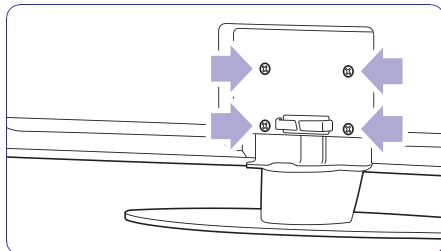

3. Tõstke televiisor aluselt maha.

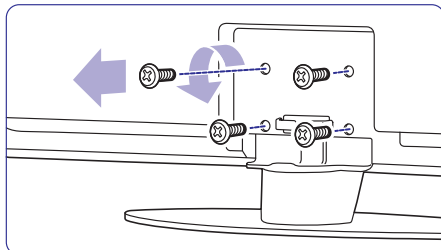

... ÜHENDUSED

7.6 Ettevalmistused digitaalseks teenuseks

Segatud telekanalid saab dekodeerida kasutades CAMi ja Smart kaardi, millega varustab teleteenuse pakkuja. CAM võib võimaldada veel mitmeid teenuseid, olenevalt operaatorist, kelle valite.

Kontakteeruge oma teleteenuse pakkujaga lisainformatsiooni ja tingimuste jaoks.

7.6.1 CAM sisestamine

⚠ Hoiatus

Lülitage enne CAM sisestamist televiisor välja. Vaadake CAMi, et näha, mis pidi see sisestada tuleb. Valesti sisestamine võib kahjustada CAMi ja televiisorit.

1. Sisestage ettevaatlikult CAM nii sügavale, kui saab, **Common Interface** avasse televiisori küljel.
2. Jätke CAM alatiseks Common Interface avasse.

Võib minna mõni minut enne, kui CAM aktiveeritakse. CAM eemaldamine deaktiveerib digiTV teenuse.

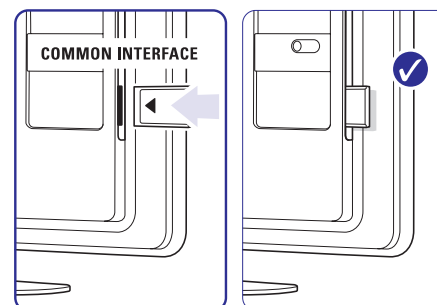

7.6.2 Common Interface (üldkasutajaliides) menüü

Selle menüüga saate ligi pääseda CAM teenusele, mille installeerisite. Rakendused ja nende funktsioonid, sisu ja teated ekraanil, tulevad CAM teenusepakkujalt.

1. Vajutage **Menu**.
2. Valige Features > **Common Interface**.

See menüüvalik on saadaval, kui CAM on sisestatud ja ühendus teenusepakkujaga loodud.

... ÜHENDUSED

7.5 Ühenduste seadistamine

Televiisor peab teadma, mis ühendused on loodud ja millise ühendusega seade on ühendatud.

Kui kasutate abistavat ühendust, siis see seadistus on juba tehtud.

7.5.1 Seadmete nimetamine

Nimetage ühendatud seaded kergeks valikuks ja parimaks signaaliga töötamiseks.

Määrake seadme tüüp (DVD, videomakk, Mäng...) ühendajale, mida kasutate.

1. Vajutage **Menu**.
2. Valige Setup > Installation > **Rename devices**.
3. Vajutage ►, et siseneda nimekirja.
4. Vajutage ▲ või ▼, et valida ühendus, mida kasutate.
5. Vajutage ►.
6. Vajutage ▲ või ▼, et valida seadme tüüp.
7. Vajutage **Menu**, et väljuda menüüst.

1. Vajutage **Menu**.
2. Valige Setup > Installation > Decoder > **Channel**.
3. Vajutage ►, et siseneda nimekirja.
4. Vajutage ▲ või ▼, et valida kanal, mida dekodeerida.
5. Vajutaeg ◀ ja minge tagasi, et valida Status.
6. Vajutage ▲ või ▼, et valida dekodeeri ühendus.
7. Vajutage **Menu**, et väljuda menüüst.

Installation	Decoder
...	Channel
Preferences	Status
Connections assist.	
Rename devices	
Audio setup	
Decoder	
Clock	
Factory settings	

7.5.2 Audio seadistamine

Kui kasutate Audio In L/R (DVI to HDMI) ühendust seadme ühendamiseks HDMIga televiisori tagaosas, määrake Audio In HDMI 1, 2 või 3, see, kus seade on ühendatud.

1. Vajutage **Menu**.
2. Valige Setup > Installation > **Audio setup**.
3. Vajutage ► kaks korda.
4. Vajutage ▲ või ▼, et valida HDMI ühendus, mis on loodud Audio In-iga.

7.5.3 Kanalite dekodeerija

Dekodeerijad, mis dekodeerivad antenni kanaleid on ühendatud EXT1 või EXT2 (skartiga).

Peate määrama telekanali, mida dekodeerida. Seejärel määrake ühenduse, millega dekodeerija on ühendatud.

Audio setup	Audio in L/R
Audio in L/R	None
	HDMI 1
	HDMI 2
	HDMI 3

... ALUSTAMINE

3.3 Kaugjuhtimispuldi patareid

1. Avage patareide kaas kaugjuhtimispuldi tagaküljel.
2. Sisestage 2 kaasasolevat patareid (tüüp AA-R6-1,5V). Veenduge, et + ja - lõpud patareidel ühtiksid õigesti (ümbrise sees on vastavad märged).
3. Sulgege kaas.

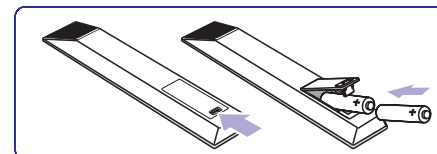

ⓘ Märkus

Eemaldage patareid, kui Te ei kasuta kaugjuhtimispuldi pikemat aega.

3.4 Antennikaabel

1. Asetage antenni ühendusklemm televiisori tagaküljele.
2. Sisestage antennikaabel tihedalt Antenna  pesse.

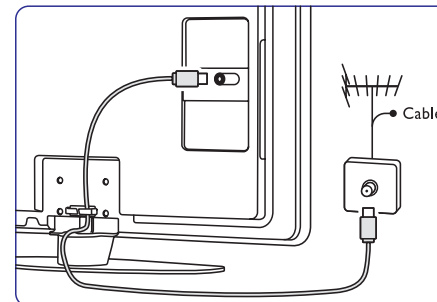

3.5 Voolukaabel

Hoiab voolujuhtmed sein pistikupesas igal ajal kättesaadavad. Televiisor ei ole kunagi täiesti ilma vooluta ja tarbib energiat, kui just voolujuhe ei ole seinast välja tõmmatud.

Kuigi sellel televiisoril on ooterežiimis voolutarbimine väga väike, tõmmake energia säästmiseks voolujuhe seinast välja, kui Te ei kasuta televiisorit pikka aega.

1. Kontrollige, et pinge juhtmetes vastab pingega, mis on prinditud kleepsudele televiisori tagaküljel. Ärge sisestage voolujuhtmeid kui pinge on erinev.

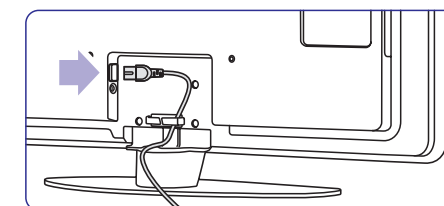

2. Sisestage voolujuhtmed tihedalt.

4 TELEVIISORI KASUTAMINE

Õppige kasutama televiisorit igapäevaselt.

4.1 Sisse lülitamine või välja lülitamine - ooterežiim

☰ Märkus

Televiisor võib kuni 15 sekundit käivituda.

Televiisori sisse lülitamine:

- Vajutage **Power** televiisoril paremal, kui ooterežiimi näidik on väljas.
- Vajutage **Power** kaugjuhtimispuldil, kui ooterežiim näitaja on sees.

Ooterežiimile lülitamine:

- Vajutage **Power** kaugjuhtimispuldil.

Välja lülitamine:

- Vajutage **Power** televiisori küljel.

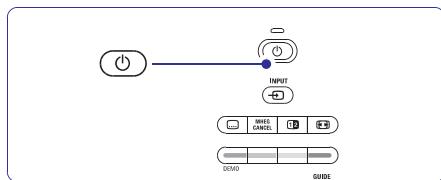
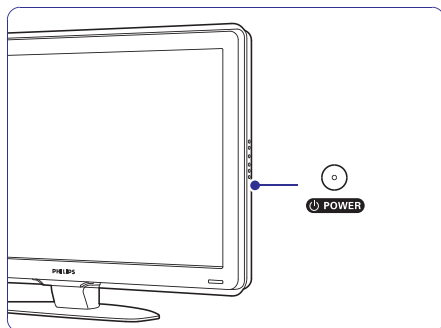

4.2 Televiisori vaatamine

4.2.1 Kanalite vahetamine

1. Telekanalite vahetamine:
 - Vajutage kaugjuhtimispuldil numbrit (1 kuni 999) või vajutage **P +** või **P -**.
 - Vajutage **Program/Channel** - või **+** juhtimisseedmeid televiisori küljel.
2. Vajutage **P=P** naasmiseks eelnevalt vaadatud telekanalile või ühendatud seadmele.

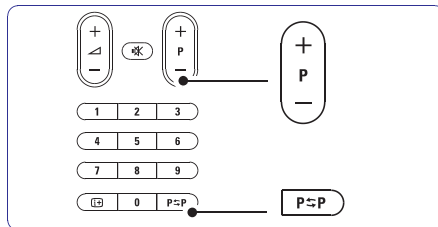

4.2.2 Heli seadistamine

1. Heli seadistamiseks:
 - Vajutage kaugjuhtimispuldil **+** või **-**.
 - Vajutage **Volume +** või **-** juhtimisseedmeid televiisori küljel.
2. Heli vaigistamiseks:
 - Vajutage kaugjuhtimispuldil **MUTE**.
 - Vajutage uuesti **MUTE** heli taastamiseks.

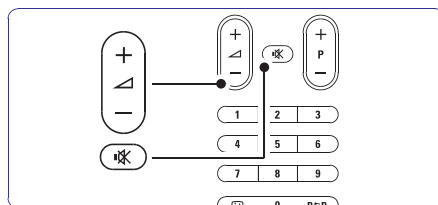

... ÜHENDUSED

7.4.12 Personaalarvuti

Saate ühendada oma personaalarvuti otse televiisoriga. Televiisor töötab nagu personaalarvuti monitor. Personaalarvutit saab ühendada televiisori küljel DVI to HDMI adapteriga või PC to TV kaabliga. Alternatiivselt saate ühendada personaalarvutit ka VGA ühendusega tagaosas.

⚠ Hoiatus

Enne personaalarvutiga ühendamist, seadistage personaalarvuti ekraani uuenduse reit 60Hz.

📌 Nõuanne

Seadistage televiisori piilt Unscale peale pildi seadistuste menüüs maksimaalseks personaalarvuti pildi teravuseks. Vaadake peatükki **5.3.4 Laiekraani pildi formaat**.

DVI to HDMI ühendus

Kasutage DVI to HDMI adapterit, et ühendada HDMI külgmise ühendusega.

Ühendage Audio L/R küljel heli jaoks.

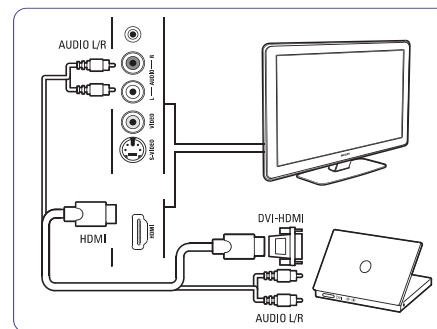

PC to TV ühendus

Kasutage PC to TV väljundkaablit S-Video ja Audio L/R kaablit, et ühendada seade televiisori küljega.

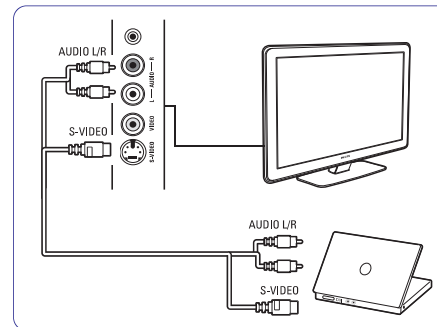

VGA ühendus

Kasutage VGA kaablit, et ühendada personaalarvuti EXT3 ühendusega televiisori tagaküljel.

Ühendage Audio L/R EXT3 Audio L/R-ga.

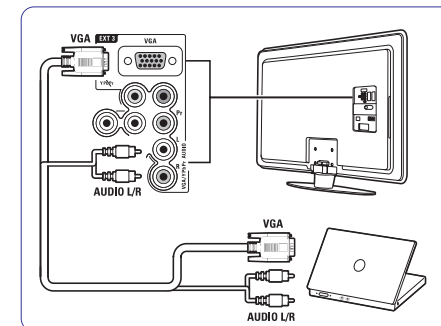

Toetatud personaalarvutite resolutsiooni nimekirja nägemiseks, vaadake peatükki **8 Tehnilised andmed**.

... ÜHENDUSED

7.4.10 Mängukonsool

Kõige tavalisemad ühendused mängukonsoolile asuvad televiisori küljel.

Televiisori küljel asuvad ühendused

Kasutage HDMI ühendusi või S-Video ja Audio L/R ühendusi või Video ja Audio L/R ühendusi.

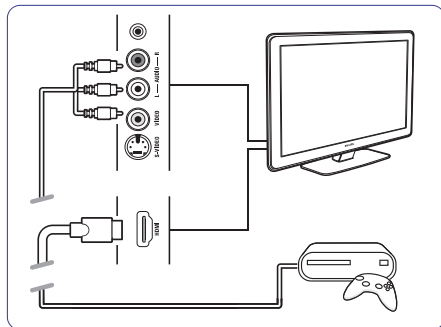

Televiisori taga asuvad ühendused

Kasutage HDMI ühendusi või EXT3-YPr ja Audio L/R ühendusi HD kvaliteedi saavutamiseks.

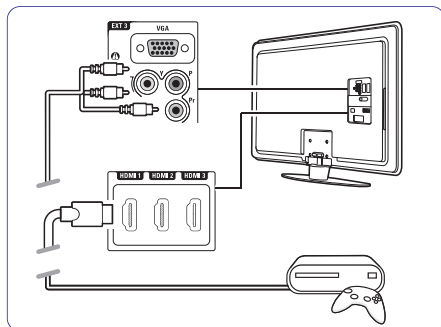

7.4.11 Videokaamera

Kõige tavalisemad ühendused videokaamerale asuvad televiisori küljel.

Televiisori küljel asuvad ühendused

Kasutage HDMI ühendusi või Video ja Audio L/R ühendusi või kasutage S-Video ja Audio L/R ühendusi.

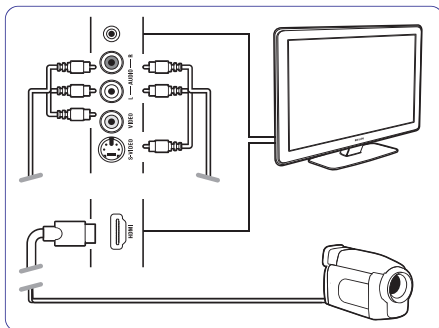

Televiisori taga asuvad ühendused

Kasutage HDMI ühendusi või EXT3-YPr ja Audio L/R ühendusi HD kvaliteedi saavutamiseks.

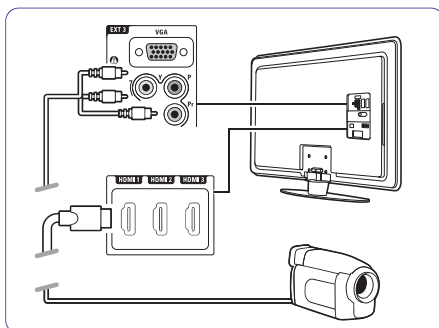

... TELEVIISORI KASUTAMINE

4.3 Kanalite vaatamine digitaalse vastuvõtjaga

1. Lülitage sisse digitaalne vastuvõtja. Pilt Teie vastuvõtjast ilmub automaatselt ekraanile.
2. Telekanalite valimiseks kasutage oma digitaalse vastuvõtja kaugjuhtimispulti.

Kui pilt ei ilmu:

1. Vajutage nappu.
2. Vajutage või valimaks kuhu digitaalne vastuvõtja ühendada.
3. Vajutage **OK**.

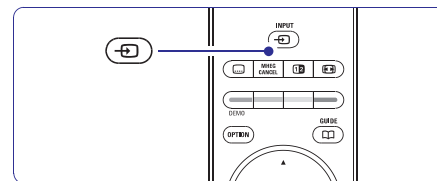

➤ Märkus

Kui Te ei ole oma seadet veel ühendanud minge tagasi peatükki **7 Ühendused**.

4.4 Ühendatud seadmete vaatamine

1. Lülitage sisse seade. Ühendatud seadme pilt ilmub automaatselt ekraanile.

Kui pilt ei ilmu:

2. Vajutage nappu.
3. Vajutage või valimaks kuhu seade ühendada.
4. Vajutage **OK**.

➤ Märkus

Kui Te ei ole oma seadet veel ühendanud minge tagasi peatükki **7 Ühendused**.

4.5 DVD vaatamine

1. Lülitage sisse DVD mängija.
2. Sisestage DVD plaat mängijasse. DVD mängija pilt ilmub automaatselt ekraanile.
3. Vajutage **Play** DVD mängijal.

Kui pilt ei ilmu:

1. Vajutage nappu.
2. Vajutage või valimaks kuhu DVD mängija ühendada.
3. Vajutage **OK**. Oodake mõni sekund kuni pilt ilmub.
4. Vajutage **Play** .

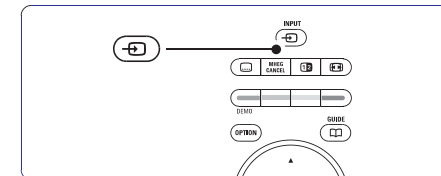

4.6 Teleteksti lehekülje valimine

Enamus telekanalid edastab informatsiooni Teleteksti kaudu.

Teleteksti vaatamine:

1. Vajutage . Põhisikorra lehekülg ilmub.
2. Soovitud lehekülje valimine:
 - Sisestage lehekülje number kasutades numbrilakke.
 - Vajutage **P-** või **P+** või või järgmise või eelmise lehekülje vaatamiseks.
 - Vajutage värviklahve ekraani alumises osas valimaks üks värvikoodi ühik.
 - Vajutage **P↔P** naasmaks eelnevalt vaadatud leheküljele.
3. Vajutage uuesti Teleteksti välja lülitamiseks.

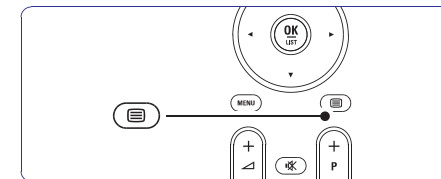

Rohkem informatsiooni Teleteksti kohta leiate peatükist **5.4 Teletekst**.

5 TELEVIISORI KASUTAMINE ENAMAKS

See peatükk seletab, kuidas kasutada keerulisemaid funktsioone, kaasa arvatud:

- Menüüde kasutamine
- Pildi- ja heliseadistuste kohandamine
- Teleteksti kasutamine
- Lemmikkanalite nimekirja loomine

5.1 Kaugjuhtimispuult

5.1.1 Kaugjuhtimispuuldi ülevaade

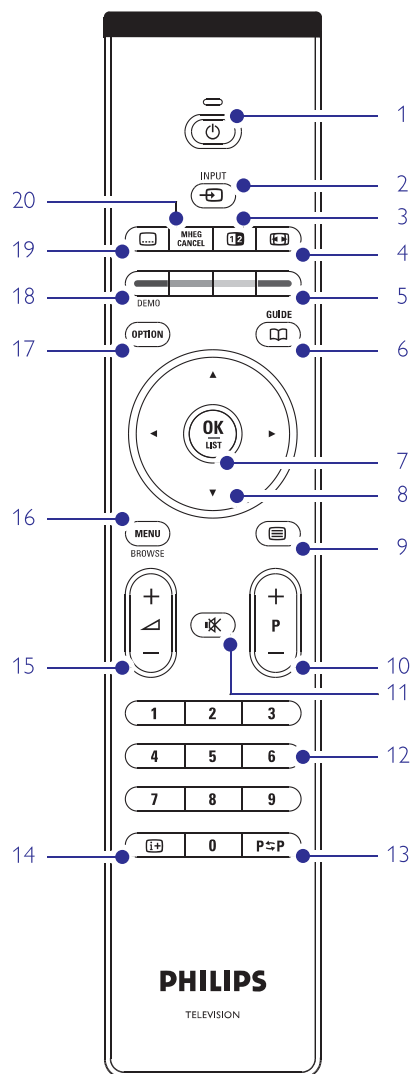

- Elektroonilise programmijuhi (EPG) kasutamine
- Lukkude ja taimerite seadistamine
- Subtiitrite kasutamine ja nende keele valimine
- Kuidas vaadata pilte või kuulata muusikat USB seadmelt või arvutist või koduse võrgu abil.

- 1. Standby**

Televiisori sisse või ooterežiimile lülitamine.
- 2. Input**
 - Allika menüü sisse või välja lülitamine.
 - Ühendatud seadme valimine või televiisorile naasmine.
- 3. Dual screen**

Jagab ekraani kaheks, näidates paremal pool Teleteksti ja vasakul telepilti.
- 4. Widescreen Picture format**

Pildi formaadi valimine.
- 5. Värviklahvid**
 - Kerge Teleteksti lehekülgede valimine.
 - Kerge ülesannete valimine.
- 6. Guide**

Elektroonilise programmijuhi sisse või välja lülitamine.
- 7. OK/LIST**
 - Kanalite nimekirja kuvamine.
 - Seadistuste aktiveerimine.
- 8. Navigatsiooniklahv**

Menüüs navigeerimiseks (▲▼◀▶)
- 9. Teletekst**

Teleteksti sisse või välja lülitamine.
- 10. +P- Kanal üles või alla**

Järgmisele või eelmisele kanalile lülitamine kanalite nimekirjas.
- 11. Mute**

Hääle summutamine või selle taastamine.
- 12. Numbriklahvid**

Telekanalite valimine.
- 13. Previous channel P<P**

Eelnevalt vaadatud kanalile naasmine.
- 14. On screen information**

Võimaldab kanali või programmi informatsiooni näitamise.
- 15. Volume**

Heli seadistamine.

... ÜHENDUSED

7.4.7 HD digitaalne vastuvõtja/HD satelliitvastuvõtja

Kasutage HDMI kaablit ja 2 antenni kaablit.

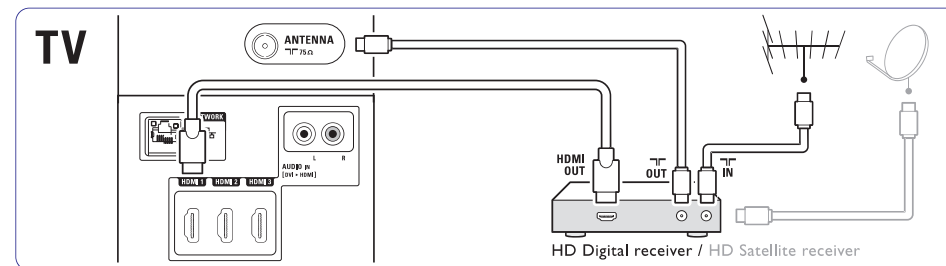

7.4.8 DVD-R, kodukinosüsteem ja digitaalne vastuvõtja

Kasutage 3 skart kaablit, 3 antenni kaablit ja ühte audio kaablit.

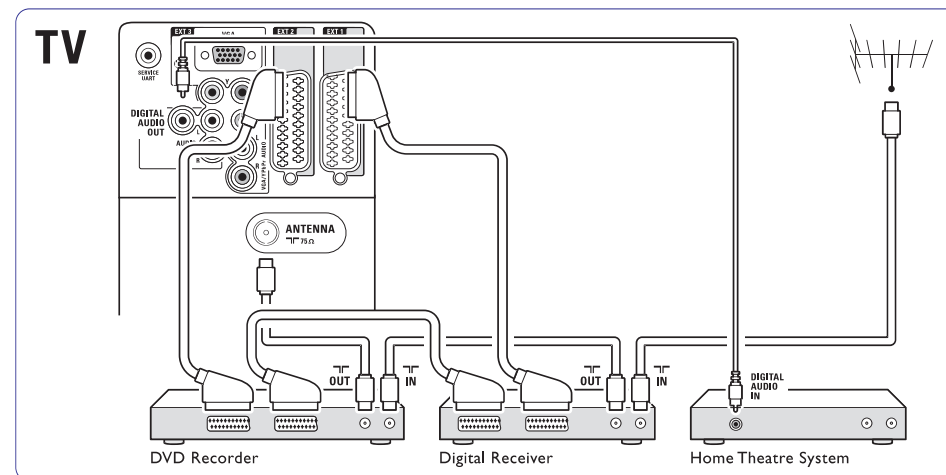

7.4.9 Blu-ray diski mängija

Kasutage HDMI kaablit.

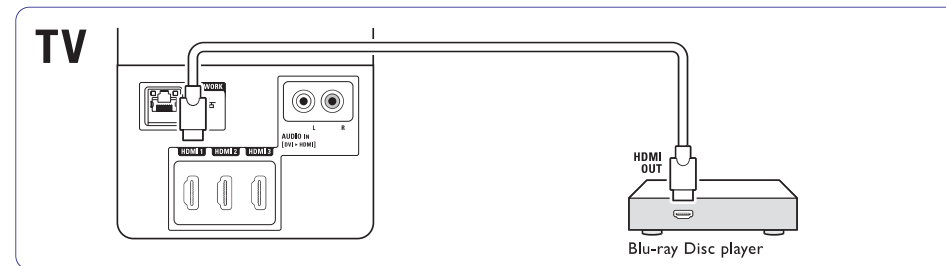

... ÜHENDUSED

7.4.4 DVD salvestaja ja kodukinosüsteem

Kasutage skart kaablit, 2 antenni kaablit ja digitaal audio kaablit.

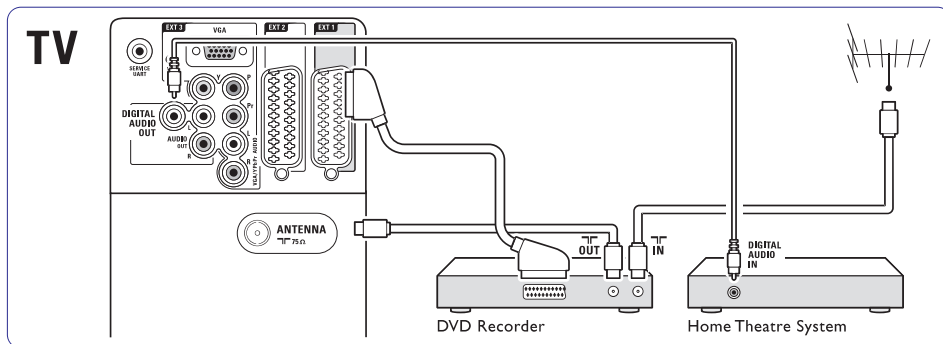

7.4.5 DVD salvestaja ja DVD kodukinosüsteem

Kasutage 2 skart kaablit, 2 antenni kaablit ja 1 digitaal audio kaablit.

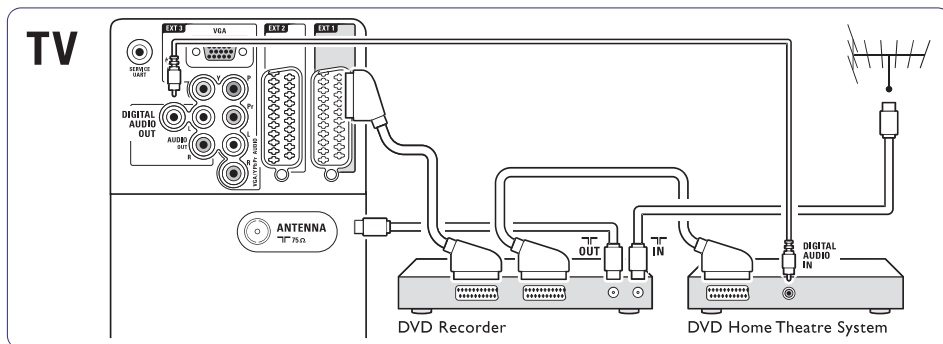

7.4.6 Satelliitvastuvõtja

Kasutage skart kaablit ja 2 antenni kaablit.

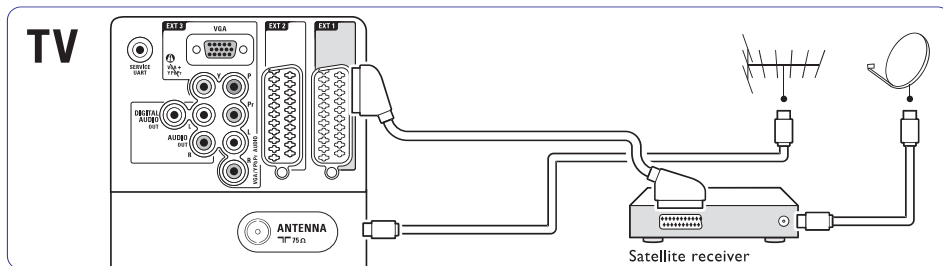

... TELEVIISORI KASUTAMINE ENAMAKS

16. Menu

Menüü sisse või välja lülitamine.

17. Option

Kiirmenüü sisse või välja lülitamine.

18. Demo

Demo menüü sisse lülitamine ja televiisori funktsioonide demonstreerimine.

19. Subtitle

Subtiitrite töörežiimi aktiveerimine ja deaktiveerimine.

5.2 Televiisori menüü

Ekraani menüüs installeerite oma televiisori, kohandate pildi ja heli seadeid ja ligipääsu funktsioone. See osa annab ülevaate menüüst ja kirjeldab kuidas navigeerida.

5.2.1 Menüü

1. Vajutage **Menu** telemenüü näitamiseks.
2. Vajutage **Menu** telemenüüst väljumiseks.

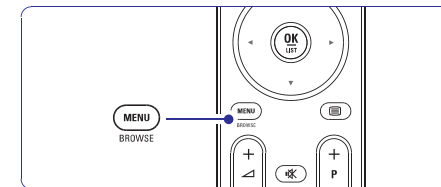

Telemenüü pakub järgmisi elemente:

TV menu
Smart settings
Picture
Sound
Settings assistant
Features
Setup

- **Smart settings**
Valige antud element televiisori seadistamiseks ühele ettemääratud seadistusele. Iga seadistus ühendab pilti ja heli.
- **Picture**
Valige see menüüelement kõikide pildiseadistuste kohandamiseks
- **Sound**
Valige see menüüelement heliseadistuste kohandamiseks.
- **Settings assistant**
Kasutage Settings assistant juhendamaks Teid lihtsal viisil läbi pildi ja heli põhiseadistuse.
- **Features**
Valige see element teiste funktsioonide seadistamiseks.
- **Setup**
Valige see element:
 - televiisori tarkvara installeerimiseks ja uuendamiseks.
 - ühenduse assisteerija kasutamiseks, mis aitab Teil seadmeid televiisoriga ühendada.

... TELEVIISORI KASUTAMINE ENAMAKS

5.2.2 Menüü kasutamine

Õppige menüüsid kasutama antud näitega.

1. Vajutage **Menu**.

Televiisori menüü ilmub ekraanile.

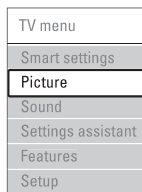

2. Vajutage ▲ või ▼ valimaks **Picture**.

3. Vajutage ► pildi seadistusse sisenemiseks.

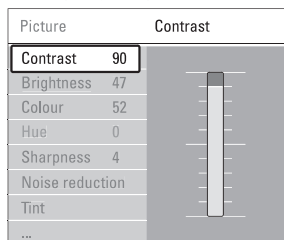

4. Vajutage ▼ valimaks **Brightness**.

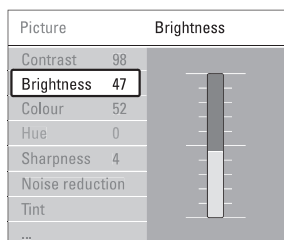

5. Vajutage ► heleduse seadistusse sisenemiseks.

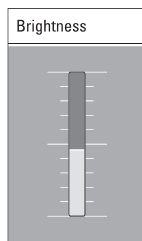

6. Vajutage ▲ või ▼ seadistuste kohandamiseks.

7. Vajutage ◀ pildi seadistusse naasmiseks või 14 vajutage **Menu** televiisori menüüst lahkumiseks.

➡ Märkus

Rohkem valikuid saab kättesaadavaks, kui digitaalkanalid on installeeritud ja edastatud.

5.2.3 Kiirmenüü

Kiirmenüü annab otsejuurdepääsu mõnedele tihtikasutatavatele menüüelementidele.

Kui digitaalkanalid on installeeritud ja edastatud, näidatakse menüüs vajalikke digitaalvalikuid.

1. Vajutage **Option** kaugjuhtimispuldil.
2. Vajutage ▲ või ▼ valiku valimiseks.
3. Vajutage **OK** valitud menüüvalikute näitamiseks.
4. Vajutage ▲, ▼, ◀, ▶ menüü seadistuste kohandamiseks.
5. Vajutage **Option** menüüst väljumiseks.

- **Audio language**
Vaadake 5.3.5 Heli seadistamine osa.
- **Subtitle language**
Vaadake 5.8.3 Digitaalse subtiitrikeeke valimine osa.
- **Subtitles**
Vaadake 5.8 Subtiitrid osa.

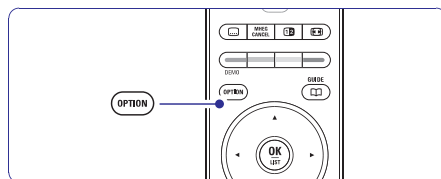

- **Picture format**
Vaadake 5.3.4 Laiekraani pildiformaat osa.
- **Equalizer**
Vaadake 5.3.5 Heli seadistused osa.
- **Clock**

Kella kuvamine

1. Vajutage **OK** kellaaja püsivaks kuvamiseks.
2. Vajutage **Option** vajutage ▲ või ▼ kellaaja uuesti valimiseks.

... ÜHENDUSED

7.4.1. DVD mängija

Kasutage skart kaablit, et ühendada seaded **EXT1** sisendiga televiisori tagaosas.

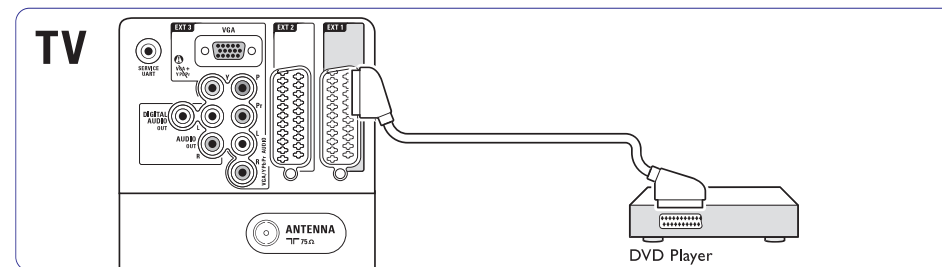

7.4.2 DVD salvestaja või digitaalne vastuvõtja

Kasutage skart kaablit ja 2 antenni kaablit.

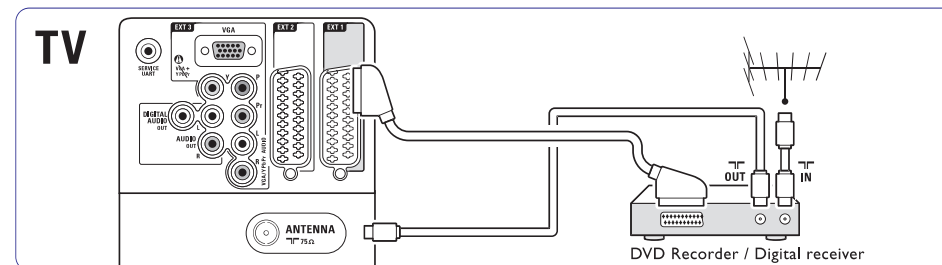

7.4.3 DVD salvestaja ja digitaalne vastuvõtja

Kasutage 3 skart kaablit ja 3 antenni kaablit.

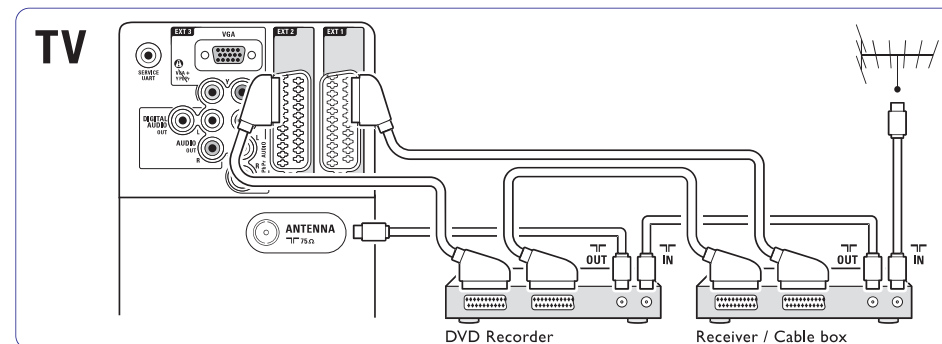

... ÜHENDUSED

Video – Baaskvaliteet ★

Kasutage video kaablit Audio L/R kaabliga. Sobitage kaablite värvid luues ühendusi.

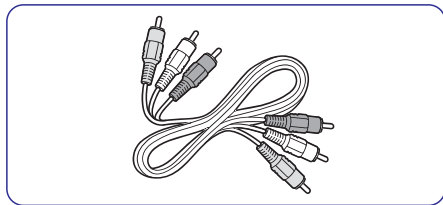

Kombineeritud video - kollane ja Audio L/R kaabel - punane ja valge.

7.2.2. HDMI EasyLink

Ühendage seaded, mis on HDMI CEC standarditele vastavad.

1. Vajutage **Menu** > **Setup** > **Installation** > **Preferences** ja vajutage **▶**, et siseneda nimekirja.
2. Vajutage **▲** või **▼**, et valida **EasyLink**.
3. Vajutage **▶**, et siseneda.
4. Vajutage **▲** või **▼**, et valida **On** (sees) või **Off** (väljas).
5. Valige **On**, et aktiveerida EasyLink.

EasyLink ei pruugi töötada teiste brändi toodetega.

Ühe puudutusega taasesitus

Sisestage DVD ja vajutage **Play**. Televiisor lülitub ooterežiimist DVD programmile.

Süsteemi ooterežiim

Vajutage **⏻** nuppu kaugjuhtimispuldil rohkem kui 2 sekundit, et lülitada ühendatud seaded ooterežiimile.

Süsteemi audio kontrollimine

Kui ühendate audio süsteemi, saate kuulata televiisorit läbi oma audio süsteemi, samal ajal on televiisori kõlarid summutatud. Vaadake peatükki 5.4.5 Heliseaded, televiisori kõlarid.

ⓘ Märkus

Kontrollige, et HDMI-CEC audio seadme (näiteks kodukinosüsteem) audio juhtimiseseadmed oleks õigesti seadistatud.

7.2.3. Ekraani sünkroniseeritud audio väljund

Parimaks heli ja pildi sobitumiseks ühendage kodukinosüsteem Audio Out L/R või Digital Audio väljundiga. Vaadake diagramme 7.4.4 ja 7.4.8.

Ärge ühendage DVD mängija audio signaali digitaalset vastuvõtjat või mõnd muud audio/video seadet otse kodukinosüsteemiga.

7.3 Abistava ühendusega ühendamine (kui saadaval)

Kasutage abistavat ühendust, et näha, kuidas ühendada oma seadmeid televiisoriga. See seadistab kõik vajalikud seadistused automaatselt.

Saate ühendada oma seaded ka abistava ühendusega. Vaadake peatükki 7.4 Abistava ühendusega ühendamine.

1. Vajutage **Menu**.
2. Valige **Setup** > **Installation** > **Connection assistant**.
3. Vajutage **▶**, et lülitada sisse abistav ühendus.
4. Vajutage **OK**.

7.4 Abistava ühendusega ühendamine

Selles peatükis näidatud ühendused on soovituslikud enamusel juhtudel. Teised lahendused on võimalikud.

Kui seade on ühendatud, televiisor peaks aru saama, mis ühendus on loodud. Vaadake peatükki 7.5 Ühenduste seadistamine.

... TELEVIISORI KASUTAMINE ENAMAKS

3. Vajutage **OK** kellaaaja peitmiseks.

Quick access
Audio language
Subtitle language
Subtitle
Picture format
Equalizer
Clock

5.3 Pildi ja heli seadistused

Televiisori esmakordsel sisse lülitamisel valitakse Teie poolt eelistatud pildi ja heli seadistused. Järgnev osa kirjeldab, kuidas muuta või lihtsalt lugeda neid seadistusi.

5.3.1 Smart settings

Seadistab televiisori ühele ettemääratud seadistusele. Iga seadistus ühendab pildi ja heli.

1. Vajutage **Menu** ja valige **Smart settings**.
2. Vajutage **▶** nimekirja sisenemiseks.
3. Vajutage **▲** või **▼** seadistuse valimiseks.
4. Vajutage **OK**.
5. Vajutage **Menu** telemenüüst väljumiseks.

Smart settings: Personal (personaalne), Vivid (heledavärviline), Standard (standarte), Movie (film), Energy saving (energiasäästlik), Game (mäng).

5.3.2 Settings assistant

Kasutage Settings assistant juhendamaks Teid lihtsal viisil läbi pildi ja heli põhiseadistuse. Järgige juhiseid ekraanil.

1. Vajutage **Menu**.
2. Valige **Settings assistant** ja vajutage **▶** sisenemiseks.
3. Vajutage rohelist klahvi assisteerija käivitamiseks.
4. Vajutage **◀** või **▶** vasakule või paremale poole oma valiku tegemiseks.
5. Vajutage rohelist klahvi järgmisele seadistusele minemiseks. Mitmete seadistuste läbimiseks.
6. Olles lõpetanud, vajutage rohelist klahvi kõikide seadistuste salvestamiseks.

5.3.3 Pildi seadistamine

Antud osa kirjeldab, kuidas individuaalselt seadistada kõiki pildiga seotud seadistusi.

1. Vajutage **Menu**.

2. Valige **Picture** ja vajutage **▶** nimekirja sisenemiseks.
3. Vajutage **▲** või **▼** seadistuste valimiseks.

TV menu	Picture
Smart settings	Contrast
Picture	Brightness
Sound	Colour
Settings assistant	Hue
Features	Sharpness
Setup	Noise reduction
	Tint
	Pixel Plus
	Active control
	Light sensor
	Picture format
	Auto format mode

- **Contrast**
Muudab pildi heledate osade tugevust, jättes tumedad osad muutmata.
- **Brightness**
Muudab terve pildi valgustaset.
- **Colour**
Muudab küllastuse taset.
- **Hue**
Kui NTSC on edastatud, kompenseerib see tase värvivariatsiooni.
- **Sharpness**
Muudab detailide tugevuse taset.
- **Tint**
Seadistab värvid Normal, Warm (punakas) või Cool (sinakas). Valige Custom tegemaks oma seadistusi Custom menüüs.
- **Custom**
Vajutage rohelist klahvi iga vöödi valimiseks, et muuta väärtust:
 - R-WP punane valgepunkt
 - G-WP roheline valgepunkt
 - B-WP sinine valgepunkt
 - R-BL punane mustpunkt
 - G-BL roheline mustpunkt
- **Pixel Plus**
Kontrollib Pixel Plus Engine keerulisemaid seadistusi, saavutades parima teravuse, kontrastsuse, värvi ja liikumise.

... TELEVIISORI KASUTAMINE ENAMAKS

Picture	Pixel Plus
...	HD Natural Motion
Noise reduction	100 Hz Clear LCD
Tint	Advanced sharpn...
Pixel Plus	Dynamic contrast
Active control	Dynamic backlight
Light sensor	MPEG artefact red...
Picture format	Colour enhance...
Auto format mode	

- **HD Natural Motion**
Eemaldab liikumise jäikuse ja loob sujuva liikumise, eriti filmides.
- **100Hz Clear LCD**
Annab ülima liikumisteravuse, parema musta värvitaseme, tugeva võbelevuseta kontrastsuse, vaikse kujutise ja suure vaatamisnurga.
- **Advanced sharpness**
Võimaldab ülima teravuse, eriti pildi joontes ja kontuurides.
- **Dynamic contrast**
Seadistab tasemele, kus televiisor automaatselt täiustab pildi detaile pimedas, keskmise ja heleda valgusega aladel.
- **Dynamic backlight**
Seadistab tasemele, kus voolutarbimine on vähendatud, tuhmistades ekraani heleduse intensiivsust.
Valige parima voolutarbimisviisi või parima intensiivse heledusega pildi saamiseks.
- **MPEG artefact reduction**
Silub digitaalse ülekande pilti.
- **Colour enhancement**
Muudab värvid eredamaks ja parandab detailide eraldatust heledates värvides.
- **Active control (Aktiivne valgus)**
Parandab kõik sisse tulevad signaalid, pakkudes parimat pilti.
Lülitab Active (aktiivne) anduri sisse või välja.
- **Light sensor (Gaismas sensors)**
Seadistab pildi seadistused ruumivalgustusele vastavaks.
Lülitab Light (valgus)anduri sisse või välja.
- **Picture format**
Vaadake 5.3.4 Laiekraani pildiformaati osa.

5.3.4 Laiekraani pildiformaati

Vältige mustasid vööte pildi külgedel ja ülal ja alal. Muutke pildiformaati formaati, mis täidab ekraani.

1. Vajutage **Picture** (pildi) formaadi menüü sisse lülitamiseks.

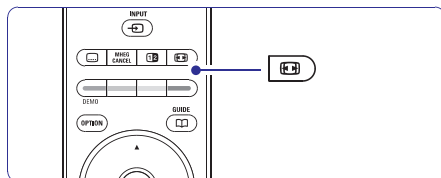

2. Vajutage **▲** või **▼** pildiformaadi valimiseks.
3. Vajutage **OK**.
4. Vajutage **▲** pildi liigutamiseks üles kui subtiitrid ei paista välja.



Vihje

Minimaalseks moonutamiseks, valige **Auto (automaatne) formaadi seadistamine**.

- **Auto format** (mitte personaalarvutitele)
Automaatselt suurendab pilti ekraanile vastavaks. Subtiitrid jäävad nähtavaks. Saate näha Auto formaati kahel viisil.

1. Telemenüüs valige **Picture > Auto format mode** (automaatne formaat).

2. Valige **Auto-fill (automaatne täitmine)** ekraani täielikuks täitmiseks. Valige **Auto-zoom (automaatne suumimine)** originaalformaadi säilitamiseks, jättes alles mustad vöödid.

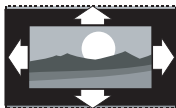

- **Super zoom** (mitte HDle)
Eemaldab mustad vöödid külgedelt 4:3 saatel. See on minimaalne moonutamine.



- **4:3** (mitte HDle)
Näitab klassikalist 4:3 formaati.



- **Movie expand** (filmi laiendus) 14:9 (mitte HDle)
Skaala formaat on 14:9.



... ÜHENDUSED

7.2 Ühendused

7.2.1 Mida peaksite teadma

Ühendage seade parima võimaliku ühenduse saavutamiseks.

Otsige kõige õigem ühendus oma seadmel. Kasutage seda seadme ühendamisel televiisoriga.

HDMI – kõrgeim kvaliteet ★★★★★

HDMI ühendusega on parim pildi ja helikvaliteet. Üks kaabel ühendab video ja audio signaale. Kasutage HDMI-d HD televiisori signaalide jaoks. HDMI EasyLink pakub lihtsat opereerimist HDMI CEC standarditele vastavate seadmetega. Vaadake peatükki 7.2.2 EasyLink. Seade, mis on HDMI abil televiisoriga ühendatud, saab saata audio ja video signaale ainult televiisorisse. Seade ei saa vastu võtta ega salvestada audio ja video signaale televiisorist.

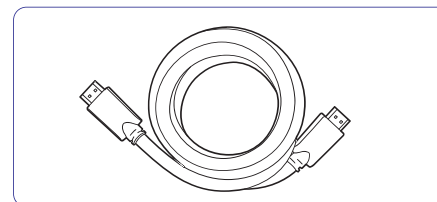

HDMI kaabel (maksimaalselt 5 m)

• Nõuanne

DVI HDMI – Kõrgem kvaliteet ★★★★★

Kasutage DVI to HDMI adapterit, kui seadmel on ainult DVI ühendus.

Ühendab Audio L/R kaabli Audio In L/R (DVI to HDMI) ühendaja HDMI 1, 2 või 3 ühendajaga, mida kasutate selle seadme jaoks. Vaadake peatükki 7.5.2 Audio seadistused.

• Märkus

HDMI toetab HDCI (High-bandwidth Digital Contents Protection). HDCP on kopeerimiskaitse signaal, mis tuleb koos HD sisuga (DVD disk või Blu-ray disk).

YPbPr – Kõrgem kvaliteet ★★★★★

Kasutage komponent video YPbPr ühendusi koos Audio L/R. Sobitage kaablite värvid luues ühendusi.

YPbPr saab HD televiisori signaale.

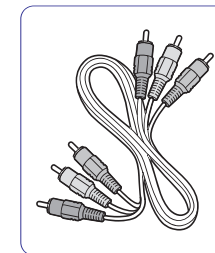

Komponent video YPbPr kaabel
Punane, Roheline, Sinine

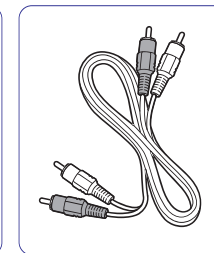

Audio L/R kaabel -
Punane, Valge

Scart – Hea kvaliteet ★★★

Üks kaabel kombineerib video ja audio signaale. Scart ühendused saavad vastu võtta RGB video aga mitte HD televiisori signaale.

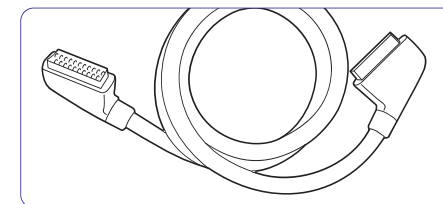

Scart kaabel.

S-Video – Hea kvaliteet ★★

Kasutage S-Video kaablit koos Audio L/R kaabliga. Sobitage kaablite värvid luues ühendusi.

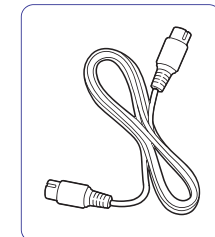

S-video kaabel

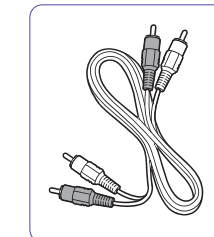

Audio L/R kaabel -
Punane, Valge

7 ÜHENDUSED

7.1 Ülevaade ühendustest

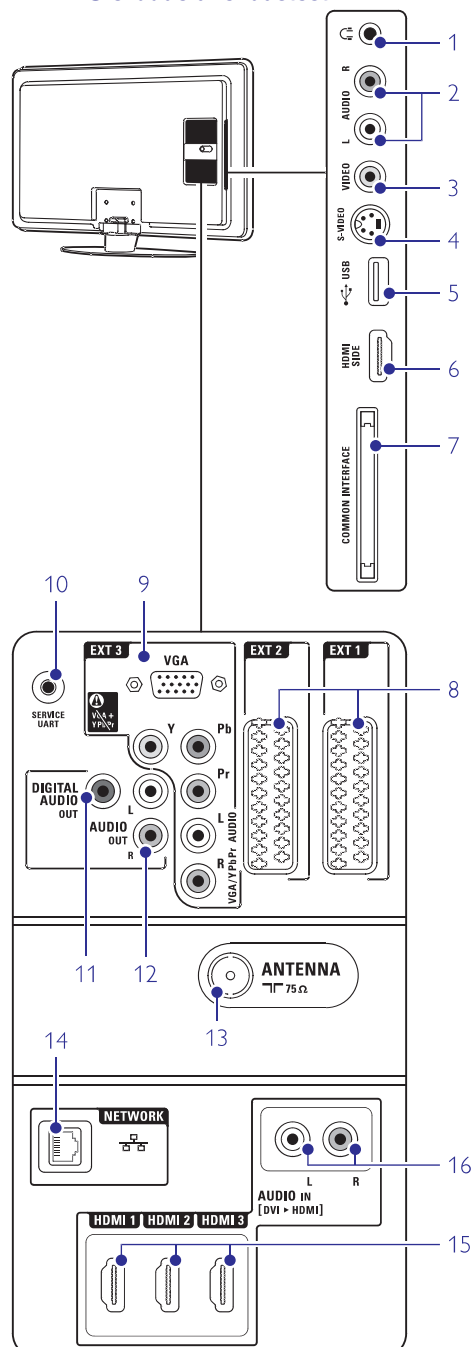

Külgmised ühendused

- 1 **Headphones (Kõrvaklapid)**
Stereo Mini pesa
- 2 **Audio L/R in**
Audio vasak/parem sisend, Video või S-Videoga koos kasutamiseks televiisori küljel.
- 3 **Video**
Video sisend kasutamiseks koos Audio L/R televiisori küljel.
- 4 **S-Video**
S-Video sisend, kasutamaks koos Audio L/R televiisori küljel.
- 5 **USB**
USB ühendus.
- 6 **HDMI Side**
HDMI sisend.
- 7 **Common interface**
CAM pilu.

Tagaosa ühendused

- 8 **EXT1, EXT2**
DVD, videomaki, digitaalse vastuvõtja, mängukonsooli jne ühendus.
- 9 **EXT3**
Komponent Video Y Pb Pr ja Audio L/R ühendused DVD, digitaalsele vastuvõtjale või mängukonsoolile.
- 10 **Service UART**
Ainult teenindusele..
- 11 **Digital Audio Out**
Heli väljundi ühendus kodukino süsteemile.
- 12 **Audio Out L/R**
Heli väljundi ühendus kodukino süsteemile.
- 13 **Antenna input (antenni sisend)**
- 14 **Network**
Kodu võrgu ühendaja.
- 15 **HDMI 1, HDMI 2, HDMI 3**
HDMI sisend Blu-ray diski mängijale, HD digitaalsele vastuvõtjale või HD mängukonsoolile jne.
- 16 **Audio L/R In (DVI to HDMI)**
Audio In L/R ühendaja, mõeldud kasutamiseks koos DVI to HDMI ühendusega.

... TELEVIISORI KASUTAMINE ENAMAKS

- **Movie expand 16:9** (mitte HDle)
Skaala formaat on 16:9.

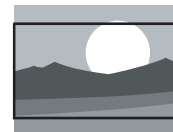

- **Wide screen** (laiakraan)
Venitab formaadi 16:9.

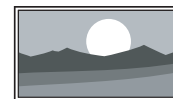

- **Unscaled** (piiranguteta) (ainult HD ja PC puhul)
Maksimaalne teravus. Äärtel võib esineda moonutust. Mustad vöödid võivad ilmuda koos PC pildiformaadiga.



- **Märkus**
Ärge unustage nimetada ühendust Connection menüüs. Vaadake 7.5.1 Seadmete nimetamine.

5.3.5 Heli seadistamine

See osa kirjeldab, kuidas seadistada kõiki heliseadeid.

1. Vajutage **Menu** (menüü) ja valige **Sound** (heli).
2. Vajutage ► nimekirja sisnemiseks.
3. Vajutage ▲ või ▼ seadistuse valimiseks.

TV menu	Sound
Smart settings	Equalizer
Picture	Volume
Sound	Volume - Visually...
Settings assistant	Balance
Features	Audio language
Setup	Dual I/II
	Mono/Stereo
	TV speakers
	Surround mode
	Headphone volume
	Auto volume level...
	Delta volume
	Auto surround

- **Equalizer**
Muudab heli bassi ja kõrgeid toone. Valige iga vööt seadistuse muutmiseks.
- **Volume**
Heli muutmine.

Tehes muudatusi helis, ilmub helivööt koos ▲. Kui te ei soovi, et see ilmuks mingi Menu > Setup > Installation > Preferences ja vajutage

- nimekirja sisnemiseks ja valige Volume bar off (helivööt väljas).

- **Balance**
Seadistab vasaku ja parema kõlari tasakaalu sobides Teie kuulamise positsiooniga.
- **Audio language**
Nimekirja audiokeeltest on saadaval, kui digitaalkanalid on lülitatud ja edastatud. Audiokeele püsivalt muutmiseks, vaadake 6. Kanali installeerimine osa.
- **Dual I/II**
Kui on edastatud, saate kahe erineva keele vahel valida.
- **Mono/stereo**
Kui stereo edastamine on võimaldatud, saate valida Mono või Stereo igal telekanalil.
- **TV Speakers**
Kui olete ühendanud audiosüsteemi oma televiisoriga, saate televiisori kõlariid välja lülitada. See valik on võimalik ainult kui EasyLink on sisse lülitatud. Vaadake Menu > Setup > Installation > Preferences > EasyLink. Valige Automatic (automaatne) (EasyLink) heli, mis on automaatselt taastatud Teie audiosüsteemi poolt, saamiseks oma televiisoriga.
- **Surround mode**
Heli ruumiliseks kuulamiseks, kui see on edastatud või ühendatud seadme abil võimaldatud.
- **Headphone volume**
Muudab kõrvaklappide heli. Saate televiisori kõlariid summutada *K kaugjuhtimispuuldil.
- **Automatic volume leveller**
Vähendab järske heli erinevusi, nagu näiteks reklaamide algamisega või kanalite vahetamisel. Valige on (sees) või off (väljas).
- **Delta volume**
Tasandab heli erinevused kanalite või ühendatud seadmete vahel.
- 1. Lülitab kanalile või seadmele, mille soovite heli erinevused tasandada.
- 2. Valige **Delta volume** Sound (heli) menüüs ja muutke helitaset.
- **Auto surround**
Lülitab televiisori automaatselt parimale ümbritsevale heli töörežiimile sõltuvalt ülekandele. Valige on (sees) või off (väljas).

... TELEVIISORI KASUTAMINE ENAMAKS

5.4 Teletekst

Teie televiisoril on 1200 lehekülge mälu, mis salvestab ülekantud teleteksti leheküljed ja alaleheküljed ooteaja vähendamiseks. Teleteksti lehekülje valimiseks vaadake peatükki 4.6 **Teleteksti lehekülje valimine**.

5.4.1 Teleteksti lehekülje keele valimine

Mõned digitaaltelekanalite edastajad pakuvad võimalust valida eelisesatud teleteksti keel. Vaadake osa 6.1 **Automaatne installeerimine**.

5.4.2 Alalehekülje leheküljenumbri valimine

Teleteksti leheküljenumber võib hõlmata mitut alalehekülge. Lehekülgi näidatakse vöödil, mis asub pealeheküljenumbri kõrval.



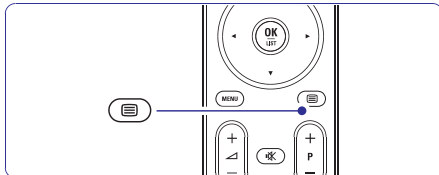



1. Vajutage .
2. Valige teleteksti lehekülg.



3. Vajutage  või  alalehekülje valimiseks.

5.4.3 T.O.P. Teleteksti ülekande valimine

T.O.P. teletekst (lehekülgede tabel) ei ole edastatav kõigi telekanalite poolt. Saate kergesti hüpata ühelt teemalt teisele leheküljenumbreid kasutamata.

1. Vajutage .
2. Vajutage . T.O.P. ülevaade ilmub.
3. Kasutage  või  või  või  teema valimiseks.

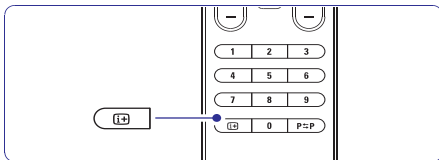



4. Vajutage **OK** lehekülje vaatamiseks.

5.4.4 Kahekordse ekraani teletekst (ei ole võimaldatud Digital Text teenusega kanalitel)







Telekanali ja teleteksti kõrvuti vaatamine.

1. Vajutage  **Dual ekraani** teletekst

2. Vajutage  uuesti normaalse teleteksti näitamiseks.
3. Vajutage  teleteksti välja lülitamiseks.







5.4.5 Teleteksti lehekülgede otsimine

Kiiresti hüppamine teemale, mis on seotud lehekülje seeriatega või spetsiaalsele sõnale teleteksti leheküljel.

1. Vajutage .
2. Vajutage **OK** esimese sõna või numbri esile tõstmiseks.
3. Vajutage  või ,  või  hüppamiseks ühelt sõnalt või numbrilt teisele.
4. Vajutage **OK** otsimaks lehekülge, mis sisaldab eelnevalt esile tõstetud sõna või numbrit.
5. Vajutage  kuni ükski sõna ega number ei ole esile tõstetud ja otsimine lõpetada.

5.4.6 Teleteksti lehekülgede laiendamine

Mugavamaks lugemiseks saate suurendada teleteksti lehekülgi.

1. Vajutage  ja valige teleteksti lehekülgi.
2. Vajutage  lehekülje ülemise osa suurendamiseks.
3. Vajutage uuesti  suurendatud lehekülje alumise osa vaatamiseks.
4. Vajutage  või  suurendatud lehekülje kerimiseks.
5. Vajutage uuesti  naasmaks lehekülje normaal suurusele.

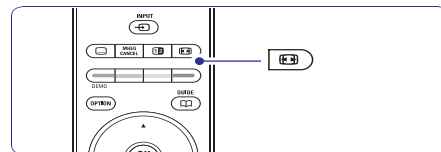

5.4.7 Teleteksti menüü

Teleteksti menüü valikutega saate paljastada peidetud informatsiooni, automaatselt alalehekülgi korrata ja põhiseadistusi muuta.

- **Reveal**
Peidab või paljastab peidetud informatsiooni leheküljel, nagu näiteks lahendused mõistatustele.
- **Cycle subpages**
Kui alaleheküljed on saadaval valitud leheküljele, saate panna alaleheküljed automaatselt ringlema.

... KANALITE INSTALLEERIMINE

- installation > **Startup message**.
3. Valige **On** (sees) või **Off** (väljas).

6.4.2 Manuaalne otsing

Saate installeerida uuendusi igal ajal.

1. Vajutage **Menu**.
2. Valige Setup > Installation > Channel installation > **Installation update**.
3. Vajutage , et siseneda installeerimise uuendamise menüüsse.
4. Vajutage **OK**.
5. Vajutage rohelist nuppu, et alustada. Uuendused algavad, see võib võtta mõne minuti.
6. Kui uuendused on lõpetatud, vajutage punast nuppu, et naasta kanalite installeerimise menüüsse.
7. Vajutage **Menu**, et väljuda menüüst.

6.5 Digitaalse vastuvõtu test

Kui Teil on digitaalse ülekande vastuvõtt võimalik, saate testida kindla kanali kvaliteeti ja signaali tugevust.

1. Valige kanal.
2. Vajutage **Menu**.
3. Valige Setup > Installation > Channel installation > **Digital: Test reception**.
4. Vajutage , et siseneda.
5. Vajutage **OK**.
6. Vajutage rohelist nuppu, et alustada testi. Kuvatakse informatsiooni kanali kvaliteedi ja signaali tugevuse kohta.
7. Liigutage kursori nuppe, et muuta sagedust, et parandada signaali või sisestage kohe uus sagedus numbrinuppudega.
8. Vajutage rohelist nuppu, et salvestada kanal, kui signaal on kvaliteetne ja tugev.
9. Vajutage punast nuppu, et naasta kanalite installeerimise menüüsse.
10. Vajutage **Menu**, et väljuda menüüst.

📌 Nõuanne

Parima tulemuse saavutamiseks, kontakteeruge professionaalse antennipaigaldajaga.

6.6 Tehaseseaded

Võite tahta taastada tehaseseadistusi. Ainult pildi ja helivalikud algeadistatakse.

1. Vajutage **Menu**.
2. Valige Setup > Installation > **Factory settings**.
3. Vajutage , et siseneda tehaseseadistuste menüüsse.
4. Vajutage **OK**.
5. Vajutage **Menu**, et väljuda menüüst.

... KANALITE INSTALLEERIMINE

➤ Nõuanne

Kui teate sagedust, sisestage kolm sageduse numbrit numbriklahvide abil kaugjuhtimispuldil.

1. Vajutage **◀**, kui uus kanal on leitud.
2. Valige salvesta (**Store**), kui uus kanal, mida salvestada uue kanali numbri all.
3. Vajutage **▶**, et siseneda.
4. Vajutage **OK**. Kuvatakse tehtud (**Done**).
5. Vajutage **Menu**, et väljuda kanali installeerimise menüüst.

6.2.3 Kanali häälestamine

Häälestage kanal, kui see on leitud aga vastuvõtmine on halva kvaliteediga:

1. Vajutage **Menu**.
2. Valige Setup > Installation > Channel installation > Analogue: manual installation > **Fine tune**.
3. Vajutage **▶**, et siseneda häälestamise menüüsse.
4. Vajutage **▲** või **▼**, et kohandada sagedust.
5. Vajutage **◀**, kui lõpetate kanali häälestamise.
6. Valige **Store Current Channel**, et salvestada häälestatud kanal sama kanali numbri alla.
7. Vajutage **▶**, et siseneda.
8. Vajutage **OK**. Kuvatakse **Done**.
9. Vajutage **Menu**, et väljuda kanalite häälestamise menüüst.

6.3 Salvestatud kanalite korrastamine

Kanalite ümbernimetamiseks, ümberpaigutamiseks, maha installeerimiseks või kanalite uuesti installeerimiseks.

6.3.1 Kanali ümbernimetamine

1. Vajutage **Menu**.
2. Valige Setup > Installation > Channel installation > **Rearrange**.
3. Vajutage **▶**, et siseneda kanalite nimekirja.
4. Vajutage **▲** või **▼** kanalite nimekirjas, et valida kanalit, mida soovite ümber nimetada.
5. Vajutage punast nuppu.
6. Vajutage **◀** või **▶**, et valida sümbol või **▲** või **▼**, et muuta sümbolit. Tühik, numbrid ja teised sümbolid on z ja A vahel.

7. Vajutage rohelist nuppu või **OK**, et lõpetada.

➤ Nõuanne

Kõikide sümbolite kustutamiseks vajutage kollast nuppu. Märjastatud sümbolite kustutamiseks vajutage sinist nuppu.

6.3.2 Kanali maha või uuesti installeerimine

Kanali mahainstalleerimine, nii et sellele ei saa enam lülituda.

1. Vajutage **Menu**.
2. Valige Setup > Installation > Channel installation > **Rearrange**.
3. Vajutage **▶**, et siseneda kanalite nimekirja.
4. Vajutage **▲** või **▼** kanalite nimekirjas, et valida kanalit, mida maha või uuesti installeerida.
5. Vajutage rohelist nuppu, et maha või uuesti installeerida kanal.
6. Vajutage **Menu**, et väljuda menüüst.

6.3.3 Kanalite ümber järjestamine

Salvestatud kanalite järjekorra muutmine.

1. Vajutage **Menu**.
2. Valige Setup > Installation > Channel installation > **Rearrange**.
3. Vajutage **▶**, et siseneda kanalite nimekirja.
4. Vajutage **▲** või **▼** kanalite nimekirjas, et valida kanalit, mida ümber järjestada.
5. Vajutage kollast nuppu, et liigutada märjastatud kanalit üles poole.
6. Vajutage sinist nuppu, et liigutada märjastatud kanalit alla poole.
7. Vajutage **Menu**, et väljuda menüüst.

6.4 Kanalite juhtimine

6.4.1 Automaatne otsing

Kord päevas, hommikul vara otsib televiisor saada olevaid telekanaleid automaatselt. Jätke oma televiisor ooterežiimi.

Varem leitud kanalid uuendatakse ja uued kanalid salvestatakse. Kanalid, mida ei leita enam, kustutatakse nimekirjast. Kui kanalite juhtimissüsteem leiab kustutatud kanali, kuvatakse teade televiisori sisse lülitamisel. Saate aktiveerida või deaktiveerida teate.

1. Vajutage **Menu**.
2. Valige Setup > Installation > Channel

... TELEVIISORI KASUTAMINE ENAMAKS

• Language

Mõned keeled kasutavad erinevaid sümboleid. Lülitage teksti õigeks vaatamiseks teisele grupile.

1. Vajutage **☰**.
2. Vajutage **Menu**.
3. Vajutage **▲** või **▼** valiku valimiseks.
4. Vajutage **OK** seadistuste muutmiseks.
5. Vajutage **Menu** teleteksti menüüst lahkumiseks.
6. Vajutage **☰** teleteksti välja lülitamiseks.

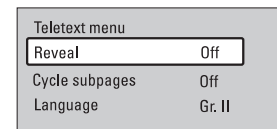

5.4.9 Teletekst 2.5

See teletekst pakub rohkem värve ja paremat graafikat, kui on telekanali poolt edastatud. Teletekst 2.5 on sisse lülitatud kui tehase seade.

1. Vajutage **Menu** kaugjuhtimispuldil ja valige Setup > Installation > Preferences > **Teletext 2.5** ja vajutage **▶** nimekirja sisenemiseks.
2. Valige on (sees) või off (väljas).

5.5 Lemmik kanal nimekirja loomine

Vaadake All channels (kõik kanalid) nimekirja või seadistage oma lemmik nimekiri Teie poolt eelistatud telekanalitest ja raadiojaamadest.

5.5.1 Lemmik nimekirja valimine

Saate valida nimekirjast ühe lemmik kanali.

1. Vajutage **OK**. Esimesel korral peale installeerimist, näidatakse All channels nimekirja. Teistes olukordades, toob see esile viimati valitud eelistatud nimekirja.

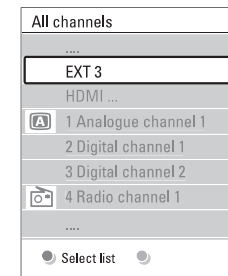

2. Vajutage punast klahvi vaatamiseks kõiki kanaleid.
3. Vajutage **▲** või **▼** nimekirja valimiseks.
4. Vajutage **OK**. Valitud lemmik nimekiri ilmub.
5. Vajutage uuesti **OK** väljumiseks.

5.5.2 Lemmik nimekirja seadistamine

Koostage või muutke oma lemmik nimekirja.

1. Vajutage **OK**. Viimati valitud nimekiri ilmub.
2. Vajutage punast klahvi vaatamiseks kõiki kanaleid.
3. Vajutage **▲** või **▼** nimekirja valimiseks.
4. Vajutage **OK**.
5. Vajutage rohelist klahvi **Edit** (redigeerima) töörežiimi sisenemiseks.
6. Vajutage **▲** või **▼** kanali esile tõstmiseks.
7. Vajutage **OK** esile tõstetud kanali märkimiseks (mitte märkimiseks). Kanal liidetakse (või eemaldatakse) valitud nimekirja.
8. Vajutage rohelist klahvi uuesti **Edit** töörežiimist väljumiseks. Muudetud kanalite nimekiri ilmub uuesti.

... TELEVIISORI KASUTAMINE ENAMAKS

5.5.3 Lemmik nimekirjast kanali valimine

1. Vajutage **OK**.
Viimati valitud kanali nimekiri ilmub.
2. Kasutage **▲▼** kanali esile tõstmiseks.
3. Vajutage **OK**.
Televiisor lülitub sellele kanalile.

⊕ Vihje

- Kasutage **-P+** telekanalite läbivaatamiseks valitud lemmik nimekirjas.
- Numbriklahvidega saate endiselt valida kanaleid, mis ei kuulu lemmik nimekirja.

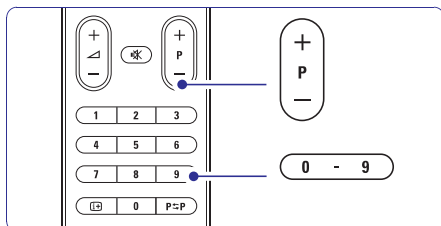

... KANALITE INSTALLEERIMINE

Samm 3: Televiisori ja audio kanalite installeerimine

Televiisor otsib ja salvestab kõik saada olevad digitaalsed ja analoog telekanalid, samuti kõik saada olevad digitaalsed raadiokanalid.

1. Vajutage rohelist nuppu, et alustada.
Installeerimine võib võtta mõne minuti.
2. Kui kanalite otsimine on lõppenud, vajutage punast nuppu, et naasta installeerimise menüüsse (Installation menu).
3. Vajutage **Menu**, et väljuda menüüst.

⊕ Nõuanne

Kui digitaalsed telekanalid on leitud, installeeritud kanalite nimekirjas võib olla tühju kanalinumbrleid. Kui soovite ümber nimetada, salvestada või maha installeerida salvestatud kanalit, vaadake peatükki **6.3 Kanalite ümber paigutamine**.

Samm 4: Kellaaja, ajavööndi ja päevavalguse säästmise valik

Saadaval vaid juhul, kui valitud riik toetab digitaalset ülekannet.

Minge järgmise sammu juurde, kui see samm pole rakendatav.

1. Vajutage **▼**, et valida kell (**Clock**).
2. Vajutage **▶**, et siseneda.
3. Vajutage **▲** või **▼** et valida automaatne kellaaja režiim (**Auto Clock Mode**).

Installation	Clock
...	Auto clock mode
Preferences	Time zone
Connections assist.	Daylight saving
Rename devices	
Audio setup	
Decoder	
Clock	
Factory settings	

4. Vajutage **▶**, et siseneda.

Automaatne kellaaja režiim

Valige **Automatic**, et televiisor saaks alati õige kellaaja. Ajavöönd ja päevavalguse säästmine on automaatselt seadistatud.

Valige **Manual** kui UTC ei ole piirkonnas saadaval.

Ajavöönd/päevavalguse säästmine

Kui valite automaatse kellaajarežiimi manuaalselt, valige kohalik ajavöönd ja valige **Standard** (talveaeg) ja **Daylight saving time** (suveaeg).

6.2 Analoog: Manuaalne installeerimine

Saate seadistada telekanaleid kanalite kaupa manuaalselt, kasutades **Manual** installeerimist.

6.2.1 Süsteemi valimine

1. Vajutage **Menu**.
2. Valige Setup > Installation > Channel installation > **Analogue: Manual installation**.
3. Vajutage **▶**, siseneb manuaalse installeerimise menüüsse.
System on märgistatud.
4. Vajutage **▶**, et siseneda süsteemi nimekirja.
5. Vajutage **▲** või **▼**, et valida oma riik või maailmajagu, kus asute.
6. Vajutage **◀**, et naasta manuaalse installeerimise menüüsse.

Channel install...	Analogue: Manual...
Automatic install...	System
Installation update	Search
Start-up message	Fine tune
Digital: Test recept.	Store current ch...
Analogue: Manual...	Store as new ch...
Rearrange	

6.2.2 Uue kanali otsimine ja salvestamine

1. Vajutage **Menu**.
2. Valige Setup > Installation > Channel installation > **Search**.
3. Vajutage **▶**, et siseneda otsingumenüüsse (**Search**).
4. Vajutage punast nuppu, et sisestada ise sagedus või vajutage rohelist nuppu, et otsida järgmist kanalit.

6 KANALITE INSTALLEERIMINE

Kui lülitate televiisori esmakordselt sisse

- Olete valinud televiisori menüüde keele ja asukohamaa
- Kõik saadaolevad telekanalid on installeeritud.

Selles peatükis on juhised kuidas kanaleid uuesti installeerida, samuti teisi vajalikke kanalite installeerimise funktsioone.

Märkus

Uuesti installeerimine uuendab kogu kanalite nimekirja ja uusi lisatud kanaleid ei panda lemmikute nimekirja.

6.1 Automaatne installeerimine

Siin kirjeldatakse, kuidas otsida ja salvestada saada olevaid kanaleid automaatselt.

Samm 1: Menüü keel

Määrab televiisori menüüde keele. Minge järgmise sammu juurde, kui keeleseadistused on juba õiged.

- Vajutage **Menu**.
- Valige Setup > Installation > **Languages** ja vajutage **►**, et siseneda keeltemenüüsse.
- Vajutage **▲** või **▼**, et valida oma keel.
- Vajutage **OK**, et kinnitada valik.
- Vajutage **◀**, et naasta installeerimise menüüsse.

Keeltemenüü pakub ka järgnevaid keelte seadistusi, kui digitaalsed kanalid on installeeritud ja neid kantakse üle:

Installation	Languages
Languages	Menu language
Channel install...	Primary audio
Preferences	Secondary audio
Connections assist.	Primary subtitles
Rename devices	Secondary subtitl..
Audio setup	Primary teletext
Decoder	Secondary teletext
...	Hearing impaired
	Visually impaired
	Prof. audio format

Eelistatud audio keel

Valige üks saada olevatest audio keeltest, kui peamiselt eelistatud audio keel, ja teisena eelistatud audio keel.

Eelistatud subtiitrite keel

Valige üks saada olevatest subtiitrite keeltest, kui peamiselt eelistatud subtiitrite keel, ja teisena eelistatud subtiitrite keel. Vaadake peatükki **5.8 Subtiitrid**.

Eelistatud teleteksti keel

Valige üks saada olevatest teleteksti keeltest, kui peamiselt eelistatud teleteksti keel, ja teisena eelistatud teleteksti keel.

Kuulmispuudega

Valige **On** kuvamaks kuulmispuudega inimestele mõeldud subtiitrite eelistatud audio või subtiitrite keeles, kui funktsioon on saadaval.

Eelistatud audio formaat

Valige eelistatud ja saada olev audio formaat, et saavutada parim audio taasesitus. Valige **Advanced** parimaks audio taasesituseks, kui kodukino süsteem on ühendatud televiisoriga. Kõikidel teistel juhtudel valige **Standard**.

Samm 2: Riigi valimine

Valige riik, kus asute. Televiisor installeerib ja sorteerib telekanalid vastavalt valitud riigile. Minge järgmise sammu juurde, kui riigi valik on juba õige.

- Vajutage **▼**, et valida kanalite installeerimise menüü (Channel installation).
- Vajutage **►**, et siseneda kanalite installeerimise menüüsse.
Automaatne installeerimine on märgistatud.
- Vajutage **►**, et siseneda.
- Vajutage **OK**.
Ilmub riikide nimekiri.
- Vajutage **▲** või **▼**, et valida riiki.
- Vajutage **Next**.

Channel install...	Automatic install...
Automatic install...	Start now
Installation update	
Start-up message	
Antenna/Cable	
Digital: Test recept...	
Analogue: Manual...	
Rearrange	

... TELEVIISORI KASUTAMINE ENAMAKS

5.6 Elektrooniline programmijuht - EPG

Elektrooniline programmijuht ekraanipõhine juht ajakavas olevatele digitaalsetele telekanalitele. Saate navigeerida, valida ja vaadata programme aja, pealkirja või žanri järgi. On kahte liiki EPGsid, "Now and Next" (nüüd ja järgmine) ja "7 või 8 päeva" EPG.

EPG on võimaldatud, kui digitaalsed telekanalid on lindistatud ja edastatud. "**Now and Next**" on alati saadaval, kuid "**7 või 8 päeva**" EPG on ainult mõnedes riikides võimaldatud.

EPG menüüga saate:

- Hetkel edastavate programmide nimekirja vaadata.
- Järgmist programmi vaadata.
- Grupeerida programme žanri järgi.
- Seada meespeasid programmi algusaja kohta.
- Seada eelistatud EPG kanaleid.
- Jne

5.6.1 EPG sisse lülitamine

- Vajutage **☰**.

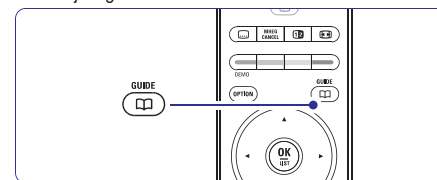

Ilmub järgmine EPG liik: "**Now and Next EPG**"

Näidatakse antud programmi detailset informatsiooni.

26 BBC1	Tue., 12 Sep	09:17
Title : Commonwealth Games		
Info: 7:50 - 12:30 : 280 min		
<ul style="list-style-type: none"> Exit Next Press -P+ to change channel. 		

Või

"**7 või 8 päeva EPG**"

EPG andmete vastuvõtmine võib võtta natuke aega.

Näidatakse teleprogrammide nimekirja.

Programme guide				Tue., 12 Sep
	Around	09:55	Next	
BBC ONE	07:50	Commonwealth	12:30	Commonwealth
BBC TWO	09:50	Tweenies	10:15	Something Special
five	09:00	The Wright Stuff	10:30	Trisha Goddard
BBC THREE	05:32	This is BBC THREE	12:00	This is BBC THREE
BBC FOUR	05:32	This is BBC FOUR	12:00	This is BBC FOUR
abc1	09:20	Moonlighting	10:15	Daddio
<ul style="list-style-type: none"> Remind 13:50 Anastasia Watch Jump to... Info 0010 - EEN 				

- Kasutage värviklahve olemasolevate tegevuste aktiveerimiseks ekraani alumises osas.
 - Next (järgmine): informatsiooni näitamine järgmise programmi kohta.
 - Remind (meeldetuletus): programmi märkimine või mitte märkimine meeldetuletusena.
 - Watch (vaatamine): hetke programmi vaatamine või kuulamine.
 - Jump to (hüppamine) ... : järgmisele või eelmisele päevale hüppamine.
 - Info: valitud programmi informatsiooni kuvamine (kui võimaldatud).
- Vajutage **☰** EPGst väljumiseks.

5.6.2 Rohkem "7 või 8 päeva EPG" kohta.

Otsing žanri, ajakava meeldetuletuste jne kaudu on juhitud programmijuhi menüüs.

- Vajutage **☰** kaugjuhtimispuldil.
- Vajutage **Menu**. Programmijuhi menüü ilmub.

Programme guide	What's on
What's on	12:30 South Today
Search by genre	11:50 Working Lunch
Scheduled remind...	11:55 Melrose Place
Preferred EPG ch...	13:00 In aller Freund
Acquire EPG data	

- Vajutage **▲** või **▼** menüü valiku valimiseks.
- Vajutage **►** sisenemiseks.
- Vajutage **▲** või **▼** valiku tegemiseks.
- Vajutage **OK** aktiveerimiseks või vajutage rohelist klahvi vaatamiseks.
- Vajutage **☰** EPGst lahkumiseks.

Märkus

Ainult kanalid, mis on esile tõstetud kui lemmik kanalid ilmuvad programmijuhi menüüs.

5.7 Taimerid ja lukud

See osa kirjeldab, kuidas televiisorit kindlaks määratud ajal sisse või välja lülitada ja kuidas televiisorit lukustada ja lahti lukustada.

5.7.1 Automaatne ooterežiimile lülitumine

Unetaimer lülitab televiisori ooterežiimile peale mingit aega.

1. Vajutage **Menu**.
2. Valige **Features > Sleptimer** ja vajutage ► unetaimeri vöödile sisenemiseks.
3. Vajutage ▲ või ▼ aja seadistamiseks kuni 180 minutini 5 minutiliste vahedega. Olles seadistatud 0 minutile, on unetaimer välja lülitatud.

Alati on võimalik televiisor ka varem välja lülitada või ajastus ümber seadistada.

5.7.2 Automaatne televiisori sisse lülitamine

On timer (taimer sees) lülitab automaatselt televiisori ooterežiimist kindlaks määratud kanalile kindlaks määratud ajal.

1. Vajutage **Menu**.
2. Valige **Features > On timer** ja vajutage ► On timer menüüsse sisenemiseks.
3. Kasutage ◀ või ►, ▲ või ▼ valimaks ja sisenemiseks ükshaaval menüü ühikutele kanali seadistamiseks, kindlale nädalapäevale või igapäevaseks ja algusaja seadmine.
4. Vajutage **OK** kinnitamiseks.
5. Vajutage **Menu** menüüst väljumiseks.

✦ Vihje

On timeri välja lülitamiseks valige menüüs **Off** (väljas).

5.7.3 Telekanalite ja programmide lukustamine

Lukustage ühendatud seadmete telekanalid ja/või programmid vältimaks lastel neid näha. Lukustage ja avage neljakohalise numbrikoodiga.

Seadke või muutke oma koodi

1. Vajutage **Menu**.
2. Valige **Features > Set or Change code** ja vajutage ► koodi sisestamiseks.
3. Sisestage kood numbriklahvidega. The **Features** (tunnused) menüü taasilub koos sõnumiga, mis kinnitab, et kood on loodud või muudetud.

Unustasite koodi?

1. Vajutage **Change code** (koodi muutmise)
2. Vajutage ►.
3. Sisestage esimene kood 8-8-8-8.
4. Sisestage uus personaalne kood.
5. Kinnitage oma uus sisestatud kood. Eelmine kood kustutatakse ja uus kood salvestatakse.

5.7.4 Lasteluku aktiveerimine või deaktiveerimine.

Seadke oma kood ja saate:

- Kõik kanalid ja seadmed lukustada.
- Kindlaid kanalid ja seadmeid lukustada.
- Seada aeg, peale mida kõik kanalid ja seadmed lukustatakse.
- Seada maksimaalne lubatud vanemlik reiting kõigile digitaalkanalitele, mis on installeeritud ja edastatud.

1. Vajutage **Menu**.
2. Valige **Features > Child lock** ja vajutage ►.
3. Sisestage numbriklahvidega oma kood.
4. Valige üks valikuvõimalus.
5. Vajutage ►.

Kõikide kanalite ja ühendatud seadmete lukustamine.

1. Valige **Lock** (lukustama) või **Unlock** (avama).

Kindla programmi või kõikide kanalite lukustamine kindlaks ajaks.

Child lock	Custom lock
Lock	Lock after
Custom lock	Channel lock
Unlock	Parental rating

1. Valige **Custom lock** (luku seadistamine).
2. Vajutage ► sisenemaks **Custom lock** menüüsse.
3. Vajutage uuesti ► luku sisestamiseks peale menüüd.
4. Valige **On** (sees) taimer sisse lülitamiseks.
5. Vajutage ◀.

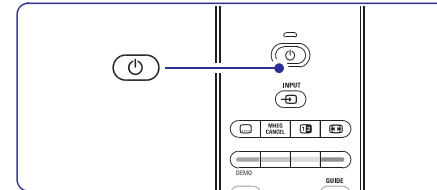

7. Televiisor lülitub välja. Ekraan jääb mustaks umbes 10 sekundiks. Palun oodake.

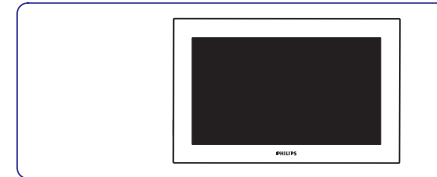

8. Televiisor lülitub jälle sisse. Uuendus on lõppenud.

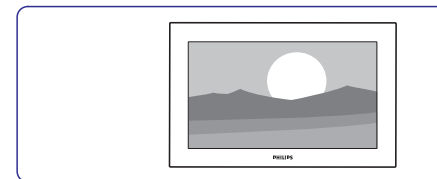

5.11.2 Tarkvara uuendamine digitaalse ülekandega (DVB-T)

Televiisor võib võtta vastu automaatselt tarkvara uuendusi digitaalse ülekandega. Kui saate uuendamisteate, siis soovitakse koheselt tarkvara uuendada - valige **Now**. Kui soovite hiljem meeldetuletust valige **Later**. Valige **Cancel**, et väljuda uuendusest (pole soovitatav). Kui tühistate uuenduse (Cancel), siis saate uuendada valides TV menu > Setup > Software update > Local updates.

... TELEVIISORI KASUTAMINE ENAMAKS

Setup	Software update
Installation	Update assistant
Software update	Current software ...
	Local updates
	Announcement

5. Vajutage ▲ või ▼ Update assistant valimiseks.

6. Vajutage ►.

7. Vajutage OK aktiveerimiseks.

8. Sisestage USB mälupealk USB alusesse televiisori küljel. Telemenüü ilmub.

9. Vajutage rohelist klahvi jätkamiseks.

Ilmub teade, et televiisor on edukalt kirjutanud oma identifitseerimise faili USB mälupeulga.

10. Vajutage rohelist klahvi uuesti lõpetamiseks.

11. Eemaldage USB mälupeulk televiisorist.

Samm 2: Tarkvara allalaadimine personaalarvutist USB mälupeulga

1. Sisestage USB mälupeulk internetiga ühendatud personaalarvutisse.

2. Asetage ja avage **update.htm** faili oma USB seadmelt.

3. Lugege juhiseid ekraanil ja vajutage **Send ID** (saada ID) nuppu. Kui uus tarkvara on saadaval, salvestatakse uuendused USB mälupeulga.

4. Eemaldage USB mälupeulk oma personaalarvutist.

Samm 3: Tarkvara uuenduste ülekandmine televiisorisse

Allalaaditud tarkvara USB mälupeulgal tuleb televiisorisse üleslaadida.

! Hoiatus

- Mitte kunagi ärge eemaldage USB mälupeulka televiisorist tarkvara uuendamise ajal.
- Voolukatkestuse korral, uuendamise ajal, ärge eemaldage USB mälupeulka televiisorist. Kui vool naaseb, jätkab televiisor uuendamist.

1. Lülitage sisse televiisor.

2. Sisestage USB mälupeulk USB alusesse

televiisori küljel.

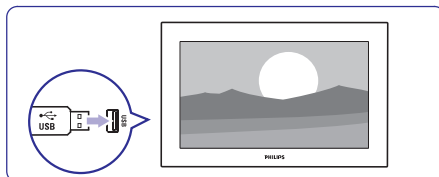

3. Televiisor lülitub välja. Ekraan jääb mustaks umbes 10 sekundiks. Oodake ja ärge kasutage voolunuppu ⏻ televiisoril.

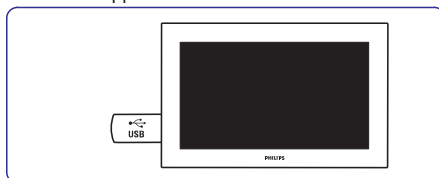

4. Uuendamise protsess algab automaatselt. Palun oodake.

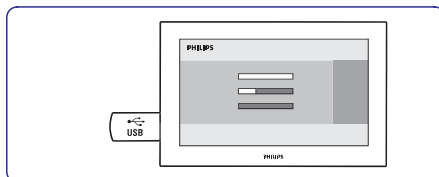

Uuendamine on lõpetatud kui ekraanile ilmub teade 'Operation successful'.

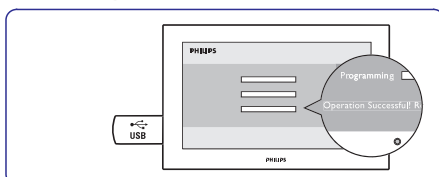

5. Eemaldage USB mälupeulk televiisorist.

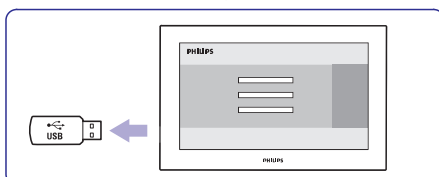

6. Vajutage ⏻ kaugjuhtimispuldil. Ärge vajutage rohkem kui korra ja ärge kasutage **Power** ⏻ lülilit televiisoril.

... TELEVIISORI KASUTAMINE ENAMAKS

6. Valige **Time**.

7. Vajutage ►.

8. Sisestage aeg, kasutades ▲ või ▼ ja ►.

9. Vajutage **OK**.

Ühe või enama kanali või ühendatud seadme lukustamine

1. Valige **Custom lock**.

2. Vajutage ► sisenemiseks.

3. Vajutage ▲ või ▼ valimaks **Channel lock** (kanali lukk).

4. Vajutage ►.

5. Vajutage ▲ või ▼ kanali(te) valimiseks, mida te soovite lukustada või avada.

6. Iga kord vajutage **OK** lukustamiseks või kanali lahti lukustamiseks.

Digitaalprogrammide vanuse reitingu seadistamine

Mõnedel digitaalsetel edastajatel on programmid reitinguga (sõltuvalt riigist). Kui reiting on kõrgem kui Teie lapse vanus, programm lukustub.

1. Valige **Custom lock**.

2. Vajutage ► sisenemiseks.

3. Vajutage ▲ või ▼ **Parental rating** valimiseks.

4. Vajutage ►.

5. Vajutage ▲ või ▼ vanuse reitingu valimiseks.

6. Vajutage **Menu Child lock** menüüst väljumiseks.

5.8 Alapealkirjad

Igale telekanalile saab alapealkirju seadistada, mis tulevad Teletekstist või DVB-T (digitaalne) edastajast. Kui digitaalkanalid on installitud ja edastatud, saate valida eelistatava alapealkirja keele.

5.8.1 Alapealkirjastamine analoogtelekanalilt

1. Valige analoogtelekanal.

2. Vajutage ☰ Teleteksti sisse lülitamiseks.

3. Sisestage kolmekohaline alapealkirja leheküljenumber.

4. Vajutage ☰ Teleteksti välja lülitamiseks.

☰ Märkus

Teleteksti analoogkanalite alapealkirjade lehekülg peab olema salvestatud igale telekanalile eraldi.

5.8.2 Alapealkirjade aktiveerimine või deaktiveerimine

1. Vajutage **Menu**.

2. Valige **Features > Subtitle** ja vajutage ► nimekirja sisenemiseks.

3. Vajutage ▲ või ▼ valimaks **On** (sees) alapealkirjade püsivaks näitamiseks või **Off** (väljas) klahvi kaugjuhtimispuldil valimaks **On during mute** (sees ainult helituna) näitamaks alapealkirju ainult kui hääl on summutatud.

4. Vajutage **S** naasmaks **Feature** menüüsse.

TV menu	Features
Smart settings	Subtitle
Picture	Subtitle language
Sound	Sleeptimer
Settings assistant	Child lock
Features	Set/Change code
Setup	On timer
	Common interface
	Demo

5.8.3 Digitaalse alapealkirja keele valimine

Kui alapealkirjade edastamine on võimaldatud digitaalkanalitel, saate valida eelistatud alapealkirjade keele edastavate keelte nimekirjast. Eelistatud alapealkirja keele seadistus installatsiooni menüüs on ajutiselt tühistatud.

1. Vajutage **Menu**.

2. Valige **Features > Subtitle language** (alapealkirja keel) ja vajutage ► olemasolevate keelte nimekirja sisenemiseks.

3. Vajutage ▲ või ▼ alapealkirja keele valimiseks.

4. Vajutage **OK**.

5.9 Fotode ja muusika vaatamine ja mängimine

Vaadake pilte või kuulake USB mälupeulga salvestatud muusikat (ei ole televiisori varustusega kaasas) või videokaamera (ainult fotode jaoks).

Vaadake fotosid slaididena või kuulake muusika isetehtud esitusloendit.

☰ Märkus

Philips ei vastuta kui Teie USB seade ei ole toetatud, samuti ei vastuta Philips salvestatud andmete kahjustuste ega kadumise eest. Vaadake osa 8 Tehnilised andmed taasesitust toetatavate formaatide kohta.

... TELEVIISORI KASUTAMINE ENAMAKS

5.9.1 USB seadme sisestamine

1. Sisestage seade televiisori küljelt televiisori mängimise ajal.
Ilmub teade, et USB seade on tuvastatud.

Märkus

- ☰ Juhul kui USB seade ei sisene automaatselt, vajutage > USB/Memory seadmed ja vajutage **OK**. Valige **Side** (külg) ja vajutage **OK** videokaamera sisu kuvamiseks.

5.9.2 USB seadme eemaldamine

1. Vajutage .
2. Eemaldage USB seade.
3. Valige programmi vaatamiseks televiisor või mõni ühendatud seade.

5.9.3 Fotode vaatamine, slaidide esitluse alustamine ja muusika mängimine

Vaadake oma fotosid USB seadme **Picture** (pildi) albumis.

1. Valige kaust **Picture** USB seadmele salvestatud pildifailide vaatamiseks.

USB	Picture
Picture	Afrika_2001
Music	Paris_2006
	My_car.jpg
	Jean.jpg
	Mary.jpg

2. Vajutage **Picture** kausta sisenemiseks.
3. Vajutage või pildi või pildialbumi valimiseks.
4. Vajutage **OK** piltide vaatamiseks või albumi piltidest slaidide esitluse alustamiseks.
5. Vajutage **OK** slaidide esitluse peatamiseks. Vajutage uuesti taaskäivitamiseks.

Picture	Afrika_2001
Afrika_2001	Kenya.jpg
Paris_2005	Congo.jpg
My_car.jpg	Victoria.jpg
Jean.jpg	Dakar.jpg
Mary.jpg	Cairo.jpg

Afrika_2001	Afrika_2001
Kenya.jpg	Kenya.jpg
Congo.jpg	
Victoria.jpg	
Dakar.jpg	
Cairo.jpg	

6. Vajutage ühte värviklahvi kaugjuhtimispuldil vastava funktsiooni esitamiseks, näidatud ekraani alumises osas.

Kui allolev funktsioonivõõt kaob, vajutage ükskõik millist värviklahvi, et see uuesti ilmuks.
7. Vajutage ja valige teine pilt või teine album.

Slaidide esitluse seadistamine

- **Details / More details**
Näitab pildi nime, kuupäeva, suurust ja järgmist pilti slaidide esitluses.
- **Transitions**
Näitab olemasolevaid piltide üleminekustiile. Vajutage või valimaks ja vajutades **OK** aktiveerimiseks.
- **Slide time**
Seadistab pildi näitamise aja pikkuse: Short (lühike), Medium (keskmine) või Long (pikk).
- **Rotate**
Pildi pööramiseks.
- **Start/Show**
Slaidide esitluse lõpetamiseks, peatamiseks ja uuesti alustamiseks.

Minipilt

Valitud albumipiltide vaatamine ülevaatlikut.

1. Valige pildialbum.
2. Vajutage piltide nimekirja sisenemiseks.
3. Vajutage sinist klahvi.
4. Vajutage või , või pildi esile tõstmiseks.
5. Vajutage **OK** pildi vaatamiseks.
6. Vajutage naasmiseks minipilt ülevaatesse.
7. Vajutage uuesti sinist klahvi piltide nimekirja naasmiseks.

USB Afrika_2001 Kenya.jpg
Kenya.jpg
Congo.jpg
Victoria.jpg
Dakar.jpg
Cairo.jpg

... TELEVIISORI KASUTAMINE ENAMAKS

Muusika kuulamine

Otsige üles lood USB seadme Music (muusika) albumis.

1. Valige Music kaust USB seadmele salvestatud muusikafailide jaoks.
2. Vajutage sisenemaks muusika kausta.
3. Vajutage või muusikaalbumi või loo valimiseks.
4. Vajutage **OK** valitud loo või järgmise loo mängimiseks samal albumil.
5. Vajutage ühte värviklahvi kaugjuhtimispuldil vastava funktsiooni esitamiseks, näidatud ekraani alumises osas.

Kui allolev funktsioonivõõt kaob, vajutage ükskõik millist värviklahvi, et see uuesti ilmuks.

Muusika seadistused

- **Details**
Näitan failinime
- **Repeat one/all**
Kõikide albumilugude kordamine kuni loo peatate või ainult valitud loo kordamine kuni loo peatate.
- **Shuffle**
Mängib lugusid juhuslikus järjekorras.

Slaidide esitluse vaatamine taustamuusikaga

Vaadake salvestatud piltide slaidide esitlust koos Teie poolt valitud taustamuusikaga.

1. Valige kõigepealt lugude album ja vajutage **OK**.
2. Tooge valitud pildikaust esile ja valige pildialbum ja vajutage **OK**.

5.9.4 Piltide vaatamine või muusika kuulamine personaalarvutist

Piltide vaatamiseks ja muusika kuulamiseks personaalarvutist veenduge, et:

- Teie ruuter ja personaalarvuti oleksid sisse lülitatud.
- Meediaserveri tarkvara töötab Teie personaalarvutis.
Vaadake osa 7.7 **Personaalarvuti võrgustik**.

1. Vajutage kaugjuhtimispuldil.
2. Valige **PC network** (võrgustik) ja vajutage .
3. Valige sisu mida soovite vaadata või kuulata ja vajutage .

4. Kasutage või , või fotode või muusikafailide või kaustade läbivaatamiseks.
5. Vajutage **OK** vaatamiseks või kuulamiseks.
6. Vajutage eelmisele nimekirjale naasmiseks.

Vaadake peatükki 9. **Probleemide lahendamine** probleemide tekkimisel failide mängimisel või kui PC ei ilmu PC võrgustiku menüüs.

5.10 Digitaalsete raadiokanalite kuulamine

Kui digitaalne edastamine on võimaldatud, digitaalsed raadiokanalite salvestatakse installeerimise käigus.

Digitaalsete raadiokanalite kuulamiseks:

1. Vajutage **OK** kaugjuhtimispuldil.
All channels (kõik kanalid) menüü kuvatakse.
2. Kasutage numbriklahve raadiokanal valimiseks, mis on saadaval alates kanalnumbrist 400 ja edasi. Ümberseadistamiseks vaadake osa 6.3.3 **Kanalite ümber paigutamine**.
3. Vajutage **OK**.

5.11 Tarkvara uuendamine

Philips jätkuvalt proovib uuendada oma tooteid. Kasu saamiseks, uuendage televiisori tarkvara regulaarselt. Oma televiisori tarkvara uuendamiseks vajate USB mäluulpu (ei ole varustatud).

Vaadake osa 8 **Tehnilised andmed** toetatud USB formaadi kohta.

5.11.1 Uuenduste assisteerija

Uuenduste assisteerija aitab uuendada televiisori tarkvara.

Samm 1: televiisori identifitseerimine

Televiisor peab identifitseerima USB mäluulpuga.

1. Vajutage **Menu > Setup**.
2. Vajutage .
3. Vajutage või , **Software update** (tarkvara uuendamine) valimiseks.
4. Vajutage .